

**Załącznik nr 1A do Regulaminu Rozgrywek Indywidualnych pod patronatem
Polskiego Związku Squasha**

Załącznik 1A Procedura wydawania licencji

1. Procedura wydania licencji zawodniczej składa się z następujących etapów:
 - a. kandydat na zawodnika przesyła wypełniony wniosek o wydanie licencji (wg wzoru stanowiącego Załącznik 1B) na adres biuro@polskisquash.pl przynajmniej na dwa dni przed terminem turnieju w którym ma zamiar wziąć udział, pod rygorem niewydania licencji i możliwości nieuwzględnienia w wynikach turnieju,
 - b. wniosek o wydanie licencji powinien być podpisany przez kandydata na Zawodnika lub w przypadku niepełnoletniego juniorki/juniora, przez jego opiekuna prawnego,
 - c. w terminie do 3 dni roboczych od dnia przestania prawidłowo wypełnionego wniosku zawodnik otrzymuje zwrotnie na wskazany adres e-mail informację o wyniku rozpatrzenia wniosku oraz – w przypadku pozytywnego rozpatrzenia wniosku – numer licencji zawodniczej,
2. Zarząd może w trakcie sezonu wprowadzić realizację powyższej procedury w systemie ONLINE

Procedura wydawania licencji jest opisana na stronie <https://polskisquash.pl/rozgrywki/licencje/>

Wniosek o wydanie licencji zawodniczej PZSq

Imię *	<small>Widoczne w rankingu PZSq</small>
Nazwisko *	<small>Widoczne w rankingu PZSq</small>
Reprezentowane miasto *	<small>Widoczne w rankingu PZSq</small>
Data urodzenia * (rrrr-mm-dd)	
Płeć * (zaznaczyć właściwą)	<input type="checkbox"/> Mężczyzna <input type="checkbox"/> Kobieta
Adres zamieszkania: *	<ul style="list-style-type: none">• ulica, numer• kod pocztowy, miejscowość
Obywatelstwo *	
Adres e-mail *	
Telefon kontaktowy *	
Klub	
Sponsor	
Trener	

*** Dane obowiązkowe**

TAK / NIE – chcę otrzymywać newsletter PZSQ
(proszę wpisać wybraną opcję)

Wyrażam zgodę na przetwarzanie moich danych zawartych w niniejszym dokumencie przez Polski Związek Squasha z siedzibą przy Al. Jerozolimskich 200, 02-486 Warszawa, w celu prowadzenia działań statutowych PZSQ.

Zgodnie z art. 24 ustawy z dnia 29 sierpnia 1997 roku o ochronie danych osobowych (Dz.U.Nr.133, poz.883) Polski Związek Squasha informuje o dobrowolności podania danych osobowych oraz o prawie wglądu do przetwarzanych danych oraz prawie ich poprawiania.

Wyrażam zgodę na przetwarzanie moich danych przez podmioty, z którymi Polski Związek Squasha zawarł umowy partnerskie (w zakresie niezbędnym do wykonania tychże umów) oraz inne podmioty przetwarzające dane w związku z wykonaniem umowy zawartej z Partnerami Polskiego Związku Squasha.

Jestem zainteresowany informacjami z obszaru:

- | | |
|-----------------------------------------------------------|------------------------------------------------|
| <input type="checkbox"/> prowadzenie/budowa klubu | <input type="checkbox"/> juniorzy |
| <input type="checkbox"/> przepisy RRI/RRD/RRM | <input type="checkbox"/> masters |
| <input type="checkbox"/> organizacja rozgrywek sportowych | <input type="checkbox"/> szkolenie trenerskie |
| <input type="checkbox"/> współpraca marketingowa | <input type="checkbox"/> szkolenie sędziowskie |

Podpis Zawodnika / Opiekuna prawnego*

Miejscowość, Data

**W przypadku zawodnika niepełnoletniego podpis rodzica lub opiekuna prawnego.*

Jeśli wniosek o nadanie licencji wysłała osoba trzecia (klub/organizator turnieju) - należy wypełnić rubrykę poniżej:

Potwierdzam prawdziwość danych zawodnika zawartych we wniosku.

<i>data/podpis</i>	<i>imię i nazwisko osoby weryfikującej dane zawodnika</i>	<i>Kontakt telefon/mail</i>

**Załącznik nr 2A do Regulaminu Rozgrywek Indywidualnych pod patronatem
Polskiego Związku Squasha**

Zgłoszenie Turnieju Rankingowego PZSQ

Nazwa turnieju	
Ranga turnieju (niewłaściwe skreślić)	B B+ C C+
Kategoria turnieju (niewłaściwe skreślić)	OPEN DAMSKI JUNIORSKI
Data rozegrania turnieju	
Obiekt sportowy (nazwa, miasto)	
Adres strony internetowej turnieju	
Organizator turnieju: (dane do faktury) <ul style="list-style-type: none"> • Imię i nazwisko lub nazwa • Ulica, kod, miejscowość • NIP • Numer telefonu • E-mail 	
Dyrektor turnieju: <ul style="list-style-type: none"> • Imię i nazwisko • Numer telefonu • E-mail 	
Główny sędzia turnieju: <ul style="list-style-type: none"> • Imię i nazwisko • Uprawnienia • Numer telefonu • E-mail 	

Zgłoszenie musi zostać przesłane w terminach zgodnych z Regulaminem Rozgrywek Indywidualnych e-mailem na adres biuro@polskisquash.pl.

Oświadczam, że zapoznałem się i akceptuję zapisy Regulaminu Rozgrywek Indywidualnych

Wyrażam zgodę na przetwarzanie moich danych zawartych w niniejszym dokumencie przez Polski Związek Squasha z siedzibą przy Al. Jerozolimskie 200, 02-486 Warszawa, w celu prowadzenia działań statutowych PZSQ.

Zgodnie z art. 24 ustawy z dnia 29 sierpnia 1997 roku o ochronie danych osobowych (Dz.U.Nr.133, poz.883) Polski Związek Squasha informuje o dobrowolności podania danych osobowych oraz o prawie wglądu do przetwarzanych danych oraz prawie ich poprawiania.

Wyrażam zgodę na przetwarzanie moich danych przez podmioty, z którymi Polski Związek Squasha zawarł umowy partnerskie (w zakresie niezbędnym do wykonania tychże umów) oraz inne podmioty przetwarzające dane w związku z wykonaniem umowy zawartej z Partnerami Polskiego Związku Squasha.

Organizator

Miejscowość, Data

.....

.....

**Załącznik nr 4 do Regulaminu Rozgrywek Indywidualnych pod patronatem
Polskiego Związku Squasha**

data, godzina:

ZGŁOSZENIE REZYGNACJI Z DALSZEJ GRY (odcinek dla dyrektora turnieju)

DOTYCZY TURNIEJU (Nazwa, data rozegrania, ranga turnieju, obiekt sportowy):

.....
.....

Imię, nazwisko, numer licencji zawodnika:

.....

Informuję o mojej niezdolności do dalszej gry z powodu:

.....
.....

Podpis zawodnika

.....

Podpis dyrektora turnieju

.....

(przeciąć w tym miejscu)

data, godzina:

ZGŁOSZENIE REZYGNACJI Z DALSZEJ GRY (odcinek dla zawodnika – potwierdzenie)

DOTYCZY TURNIEJU (Nazwa, data rozegrania, ranga turnieju, obiekt sportowy):

.....
.....

Imię, nazwisko, numer licencji zawodnika:

.....

Podpis zawodnika

.....

Podpis dyrektora turnieju

.....



Nazwa turnieju	
Data rozegrania turnieju	
Ranga turnieju*	
Obiekt sportowy	
Miasto	
Imię i nazwisko / nazwa organizatora - telefon	
Imię i nazwisko / nazwa organizatora - e-mail	
Imię i nazwisko Dyrektora turnieju - telefon:	
Imię i nazwisko Dyrektora turnieju - e-mail:	
Imię i nazwisko Sędziego głównego - telefon:	
Imię i nazwisko Sędziego głównego - e-mail:	

* - warunek podwyższenia rangi turnieju został opisany w Regulaminie Rozgrywek Indywidualnych

Dyrektor turnieju

Sędzia Główny turnieju

1. Prawidłowo wypełniony dokument musi zostać przesłany na adres biuro@polskisquash.pl zgodnie z wytycznymi zawartymi w Regulaminie Rozgrywek Indywidualnych.

2. Wyrażam zgodę na przetwarzanie moich danych zawartych w niniejszym dokumencie przez Polski Związek Squasha z siedzibą przy Al. Jerozolimskich 200, 02-486 Warszawa, w celu prowadzenia działań statutowych PZSQ. Zgodnie z art. 24 ustawy z dnia 29 sierpnia 1997 roku o ochronie danych osobowych (Dz.U.Nr.133, poz.883) Polski Związek Squasha informuje o dobrowolności podania danych osobowych oraz o prawie wglądu do przetwarzanych danych oraz prawie ich poprawiania.

Wyrażam zgodę na przetwarzanie moich danych przez podmioty, z którymi Polski Związek Squasha zawarł umowy partnerskie (w zakresie niezbędnym do wykonania tychże umów) oraz inne podmioty przetwarzające dane w związku z wykonaniem umowy zawartej z Partnerami Polskiego Związku Squasha.

LISTA OPEN

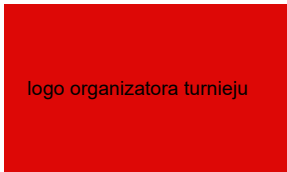

#	nr licencji	Imię zawodnika	Nazwisko zawodnika	Ranking PSA
1				
2				
3				
4				
5				
6				
7				
8				
9				
10				
11				
12				
13				
14				
15				
16				
17				
18				
19				
20				
21				
22				
23				
24				
25				
26				
27				
28				
29				
30				
31				
32				
33				
34				
35				
36				
37				
38				
39				
40				
41				
42				

Lista graczy rezerwowych

#	nr licencji	Imię zawodnika	Nazwisko zawodnika
1			
2			
3			
4			
5			
6			
7			
8			
9			
10			
11			
12			
13			
14			
15			
16			

43				
44				
45				
46				
47				
48				
49				
50				
51				
52				
53				
54				
55				
56				
57				
58				
59				
60				
61				
62				
63				
64				

Uwaga!!! Dokument zawiera dodatkowe arkusze!

LISTA DAMSKI



#	nr licencji	Imię zawodnika	Nazwisko zawodnika	Ranking PSA
1				
2				
3				
4				
5				
6				
7				
8				
9				
10				
11				
12				
13				
14				
15				
16				
17				
18				
19				
20				
21				
22				
23				
24				
25				
26				
27				
28				
29				
30				
31				
32				

* - proszę wypełniać tylko w przypadku turnieju masters

Uwaga!!! Dokument zawiera dodatkowe arkusze!

Lista graczy rezerwowych

#	nr licencji	Imię zawodnika	Nazwisko zawodnika
1			
2			
3			
4			
5			
6			
7			
8			
9			
10			
11			
12			
13			
14			
15			
16			

LISTA OU19



logo organizatora turnieju

#	nr licencji	Imię zawodnika	Nazwisko zawodnika	Ranking ESF	Ranking OPEN Senior
1					
2					
3					
4					
5					
6					
7					
8					
9					
10					
11					
12					
13					
14					
15					
16					
17					
18					
19					
20					
21					
22					
23					
24					
25					
26					
27					
28					
29					
30					
31					
32					

Uwaga!!! Dokument zawiera dodatkowe arkusze!

Lista graczy rezerwowych

#	nr licencji	Imię zawodnika	Nazwisko zawodnika
1			
2			
3			
4			
5			
6			
7			
8			
9			
10			
11			
12			
13			
14			
15			
16			

LISTA GU19



logo organizatora turnieju

#	nr licencji	Imię zawodniczki	Nazwisko zawodniczki	Ranking ESF	Ranking OPEN Senior
1					
2					
3					
4					
5					
6					
7					
8					
9					
10					
11					
12					
13					
14					
15					
16					
17					
18					
19					
20					
21					
22					
23					
24					
25					
26					
27					
28					
29					
30					
31					
32					

Uwaga!!! Dokument zawiera dodatkowe arkusze!

Lista graczy rezerwowych

#	nr licencji	Imię zawodnika	Nazwisko zawodnika
1			
2			
3			
4			
5			
6			
7			
8			
9			
10			
11			
12			
13			
14			
15			
16			

LISTA OU17



logo organizatora turnieju

#	nr licencji	Imię zawodnika	Nazwisko zawodnika	Ranking ESF	Ranking OPEN Senior
1					
2					
3					
4					
5					
6					
7					
8					
9					
10					
11					
12					
13					
14					
15					
16					
17					
18					
19					
20					
21					
22					
23					
24					
25					
26					
27					
28					
29					
30					
31					
32					

Uwaga!!! Dokument zawiera dodatkowe arkusze!

Uwaga Dokument zawiera dodatkowe Arkusze!

Lista graczy rezerwowych

#	nr licencji	Imię zawodnika	Nazwisko zawodnika
1			
2			
3			
4			
5			
6			
7			
8			
9			
10			
11			
12			
13			
14			
15			
16			

LISTA GU17



logo organizatora turnieju

#	nr licencji	Imię zawodniczki	Nazwisko zawodniczki	Ranking ESF	Ranking OPEN Senior
1					
2					
3					
4					
5					
6					
7					
8					
9					
10					
11					
12					
13					
14					
15					
16					
17					
18					
19					
20					
21					
22					
23					
24					
25					
26					
27					
28					
29					
30					
31					
32					

Uwaga!!! Dokument zawiera dodatkowe arkusze!

Lista graczy rezerwowych

#	nr licencji	Imię zawodnika	Nazwisko zawodnika
1			
2			
3			
4			
5			
6			
7			
8			
9			
10			
11			
12			
13			
14			
15			
16			

LISTA OU15

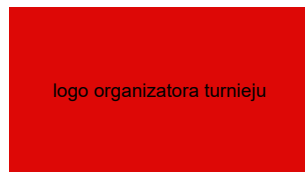

#	nr licencji	Imię zawodnika	Nazwisko zawodnika	Ranking ESF
1				
2				
3				
4				
5				
6				
7				
8				
9				
10				
11				
12				
13				
14				
15				
16				
17				
18				
19				
20				
21				
22				
23				
24				
25				
26				
27				
28				
29				
30				
31				
32				

Lista graczy rezerwowych

#	nr licencji	Imię zawodnika	Nazwisko zawodnika
1			
2			
3			
4			
5			
6			
7			
8			
9			
10			
11			
12			
13			
14			
15			
16			

Uwaga!!! Dokument zawiera dodatkowe arkusze!

LISTA GU15

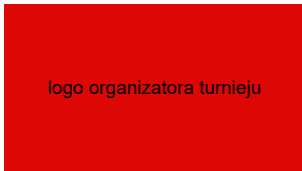

#	<i>nr licencji</i>	Imię zawodniczki	Nazwisko zawodniczki	Ranking ESF
1				
2				
3				
4				
5				
6				
7				
8				
9				
10				
11				
12				
13				
14				
15				
16				
17				
18				
19				
20				
21				
22				
23				
24				
25				
26				
27				
28				
29				
30				
31				
32				

Uwaga!!! Dokument zawiera dodatkowe arkusze!

Lista graczy rezerwowych

#	<i>nr licencji</i>	Imię zawodnika	Nazwisko zawodnika
1			
2			
3			
4			
5			
6			
7			
8			
9			
10			
11			
12			
13			
14			
15			
16			

LISTA OU13

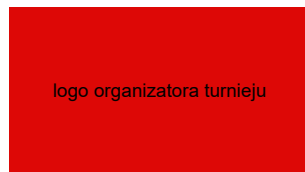

#	nr licencji	Imię zawodnika	Nazwisko zawodnika	Ranking ESF
1				
2				
3				
4				
5				
6				
7				
8				
9				
10				
11				
12				
13				
14				
15				
16				
17				
18				
19				
20				
21				
22				
23				
24				
25				
26				
27				
28				
29				
30				
31				
32				

Uwaga!!! Dokument zawiera dodatkowe arkusze!

Lista graczy rezerwowych

#	nr licencji	Imię zawodnika	Nazwisko zawodnika
1			
2			
3			
4			
5			
6			
7			
8			
9			
10			
11			
12			
13			
14			
15			
16			

LISTA GU13

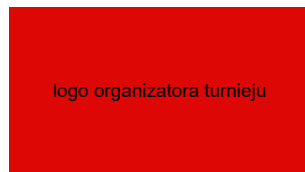

#	<i>nr licencji</i>	Imię zawodniczki	Nazwisko zawodniczki	Ranking ESF
1				
2				
3				
4				
5				
6				
7				
8				
9				
10				
11				
12				
13				
14				
15				
16				
17				
18				
19				
20				
21				
22				
23				
24				
25				
26				
27				
28				
29				
30				
31				
32				

Uwaga!!! Dokument zawiera dodatkowe arkusze!

Lista graczy rezerwowych

#	<i>nr licencji</i>	Imię zawodnika	Nazwisko zawodnika
1			
2			
3			
4			
5			
6			
7			
8			
9			
10			
11			
12			
13			
14			
15			
16			

LISTA OU11

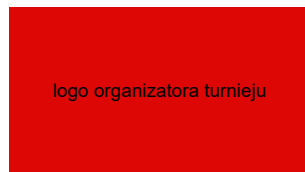

#	nr licencji	Imię zawodnika	Nazwisko zawodnika	Ranking ESF
1				
2				
3				
4				
5				
6				
7				
8				
9				
10				
11				
12				
13				
14				
15				
16				
17				
18				
19				
20				
21				
22				
23				
24				
25				
26				
27				
28				
29				
30				
31				
32				

Lista graczy rezerwowych

#	nr licencji	Imię zawodnika	Nazwisko zawodnika
1			
2			
3			
4			
5			
6			
7			
8			
9			
10			
11			
12			
13			
14			
15			
16			

Uwaga!!! Dokument zawiera dodatkowe arkusze!

LISTA GU11

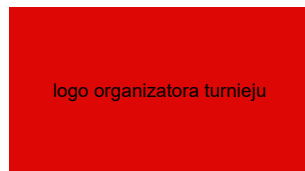

#	nr licencji	Imię zawodniczki	Nazwisko zawodniczki	Ranking ESF
1				
2				
3				
4				
5				
6				
7				
8				
9				
10				
11				
12				
13				
14				
15				
16				
17				
18				
19				
20				
21				
22				
23				
24				
25				
26				
27				
28				
29				
30				
31				
32				

Lista graczy rezerwowych

#	nr licencji	Imię zawodnika	Nazwisko zawodnika
1			
2			
3			
4			
5			
6			
7			
8			
9			
10			
11			
12			
13			
14			
15			
16			

Uwaga!!! Dokument zawiera dodatkowe arkusze!

Załącznik nr 2D do Regulaminu Rozgrywek Indywidualnych pod patronatem
Polskiego Związku Squasha

Regulamin opłat rozgrywek indywidualnych

§ 1. Wycofanie turnieju

1. Rezygnacja z organizacji lub przeniesienie na inny termin turnieju rangi B możliwe jest najpóźniej na 7 dni przed datą rozpoczęcia turnieju. Rezygnacja z organizacji lub przeniesienie na inny termin turnieju rangi C możliwe jest najpóźniej na 4 dni przed datą rozpoczęcia turnieju. Przeniesiony turniej nie może być jednak rozegrany wcześniej niż 14 dni od dnia zgłoszenia zmiany terminu w przypadku turnieju rangi B i nie wcześniej niż 7 dni w przypadku turnieju rangi C. W przypadku przełożenia turnieju na inny termin, wniesiona opłata za turniej zostanie uwzględniona przy tym turnieju w nowym terminie. W przypadku rezygnacji bez ustalenia nowego terminu, wniesiona opłata za organizację turnieju pozostaje w gestii PZSQ.
2. Rezygnacja z organizacji turnieju rangi A możliwa jest najpóźniej na 90 dni przed datą rozpoczęcia turnieju. W przypadku rezygnacji w terminie krótszym niż 90 dni, wniesiona opłata za organizację turnieju pozostaje w gestii PZSQ.

§ 2. Opłaty turniejowe

1. Rozliczenie z Organizatorem turnieju A następuje po ustaleniu preliminarza turnieju oraz wartości świadczeń realizowanych przez Organizatora i Związek.
2. Opłata turniejowa za prawo do organizacji turnieju rangi B wynosi:
 - a. 200 zł za turniej kategorii Open (wraz z ewentualnymi towarzyszącymi kategoriami damską i juniorskimi),
 - b. 50 zł za sam turniej kategorii juniorskiej,
 - c. 100 zł za sam turniej kategorii damskiej,
 - d. 150 zł za turniej z kategoriami juniorskimi i damską.
3. Opłata turniejowa za prawo do organizacji turnieju rangi C wynosi 100 zł.
4. Opłatę turniejową organizator uiszcza na konto PZSQ na podstawie faktury wystawionej przez PZSQ zgodnie z datą na teże fakturze.

§ 3. Opłaty za podniesienie rangi turnieju/ Zniżki dla aktywnych organizatorów

1. Opłata za podniesienie współczynnika rangi turnieju (przeniesienie do wyższej klasy - odpowiednio B+ lub C+) wynosi:
 - a. dla kat. B – 200 zł
 - b. dla kat. C – 100 zł

§ 4. Opłaty na cele statutowe

1. Organizator turnieju zobowiązany jest przekazać tytułem opłaty na cele statutowe PZSQ kwotę 10zł od każdego zgłoszonego uczestnika turnieju zgodnie z listą z *Protokołu zamknięcia list startowych* (Załącznik nr 2C do niniejszego Regulaminu).
2. Wymóg przesłania do Biura PZSQ *Protokołu zamknięcia list startowych* nie dotyczy turniejów C dlatego w turniejach C opłata na cele statutowe naliczana jest od każdego uczestnika turnieju zgodnie z Protokołem turnieju (Załącznik nr 5B do niniejszego Regulaminu).
3. Opłatę na cele statutowe organizator turnieju wpłaca na konto PZSQ na podstawie faktury wystawionej przez PZSQ zgodnie z datą na te same fakturze. Brak wpłaty może spowodować nie zaliczenie wyników turnieju do rankingu oraz może skutkować zakazem organizacji turniejów pod patronatem PZSQ przez organizatora.
4. Opłata na cele statutowe nie dotyczy juniorów grających w turnieju juniorskim. Za juniorów grających w turniejach OPEN/damskim jest również pobierana opłata 10 zł.
5. Od osoby grającej w jednym turnieju w więcej niż jednej kategorii – opłata jest pobierana tylko raz.

§ 5. Oficjalna Piłka

1. Turnieje rozgrywane są Oficjalną Piłką PZSQ określoną uchwałą Zarządu na dany sezon.
2. Model piłki: dwie kropki żółte z wyjątkiem kategorii wiekowej U11, dla której został określony model piłki z jedną żółtą kropką.
3. Nie rozegranie turnieju oficjalną piłką może spowodować nie zaliczenie wyników turnieju do rankingu.



Załącznik nr 3A do Regulaminu Rozgrywek Indywidualnych pod patronatem PZSQ

Rozstawienia i losowania w turnieju 8 osobowym					
Pozycja w drabince turniejowej					
1	Zawodnik nr 1	}	}	}	}
2	Zawodnik nr 5 / 8				
3	Zawodnik nr 5 / 8	}			
4	Zawodnik nr 3 / 4				
5	Zawodnik nr 3 / 4	}			
6	Zawodnik nr 5 / 8				
7	Zawodnik nr 5 / 8	}			
8	Zawodnik nr 2				



Załącznik nr 3A do Regulaminu Rozgrywek Indywidualnych pod patronatem PZSQ

Rozstawienia i losowania w turnieju 16 osobowym

Pozycja w drabince turniejowej						
1	Zawodnik nr 1	}	}	}	}	}
2	Zawodnik nr 9 / 16					
3	Zawodnik nr 9 / 16	}	}	}	}	}
4	Zawodnik nr 5 / 8					
5	Zawodnik nr 5 / 8	}	}	}	}	}
6	Zawodnik nr 9 / 16					
7	Zawodnik nr 9 / 16	}	}	}	}	}
8	Zawodnik nr 3 / 4					
9	Zawodnik nr 3 / 4	}	}	}	}	}
10	Zawodnik nr 9 / 16					
11	Zawodnik nr 9 / 16	}	}	}	}	}
12	Zawodnik nr 5 / 8					
13	Zawodnik nr 5 / 8	}	}	}	}	}
14	Zawodnik nr 9 / 16					
15	Zawodnik nr 9 / 16	}	}	}	}	}
16	Zawodnik nr 2					



Załącznik nr 3A do Regulaminu Rozgrywek Indywidualnych pod patronatem PZSQ

Rozstawienia i losowania w turnieju 32 osobowym

Pozycja w drabince turniejowej					
1	Zawodnik nr 1				
2	Zawodnik nr 17 / 32				
3	Zawodnik nr 17 / 32				
4	Zawodnik nr 9 / 16				
5	Zawodnik nr 9 / 16				
6	Zawodnik nr 17 / 32				
7	Zawodnik nr 17 / 32				
8	Zawodnik nr 5 / 8				
9	Zawodnik nr 5 / 8				
10	Zawodnik nr 17 / 32				
11	Zawodnik nr 17 / 32				
12	Zawodnik nr 9 / 16				
13	Zawodnik nr 9 / 16				
14	Zawodnik nr 17 / 32				
15	Zawodnik nr 17 / 32				
16	Zawodnik nr 3 / 4				
17	Zawodnik nr 3 / 4				
18	Zawodnik nr 17 / 32				
19	Zawodnik nr 17 / 32				
20	Zawodnik nr 9 / 16				
21	Zawodnik nr 9 / 16				
22	Zawodnik nr 17 / 32				
23	Zawodnik nr 17 / 32				
24	Zawodnik nr 5 / 8				
25	Zawodnik nr 5 / 8				
26	Zawodnik nr 17 / 32				
27	Zawodnik nr 17 / 32				
28	Zawodnik nr 9 / 16				
29	Zawodnik nr 9 / 16				
30	Zawodnik nr 17 / 32				
31	Zawodnik nr 17 / 32				
32	Zawodnik nr 2				



Załącznik nr 3A do Regulaminu Rozgrywek Indywidualnych pod patronatem PZSQ

Rozstawienia i losowania w turnieju 64 osobowym

Pozycja w drabince turniejowej					
1	Zawodnik nr 1				
2	Zawodnik nr 33 / 64				
3	Zawodnik nr 33 / 64				
4	Zawodnik nr 17 / 32				
5	Zawodnik nr 17 / 32				
6	Zawodnik nr 33 / 64				
7	Zawodnik nr 33 / 64				
8	Zawodnik nr 9 / 16				
9	Zawodnik nr 9 / 16				
10	Zawodnik nr 33 / 64				
11	Zawodnik nr 33 / 64				
12	Zawodnik nr 17 / 32				
13	Zawodnik nr 17 / 32				
14	Zawodnik nr 33 / 64				
15	Zawodnik nr 33 / 64				
16	Zawodnik nr 5 / 8				
17	Zawodnik nr 5 / 8				
18	Zawodnik nr 33 / 64				
19	Zawodnik nr 33 / 64				
20	Zawodnik nr 17 / 32				
21	Zawodnik nr 17 / 32				
22	Zawodnik nr 33 / 64				
23	Zawodnik nr 33 / 64				
24	Zawodnik nr 9 / 16				
25	Zawodnik nr 9 / 16				
26	Zawodnik nr 33 / 64				
27	Zawodnik nr 33 / 64				

turniej 64 osobowy

28	Zawodnik nr 17 / 32				
29	Zawodnik nr 17 / 32				
30	Zawodnik nr 33 / 64				
31	Zawodnik nr 33 / 64				
32	Zawodnik nr 3 / 4				
33	Zawodnik nr 3 / 4				
34	Zawodnik nr 33 / 64				
35	Zawodnik nr 33 / 64				
36	Zawodnik nr 17 / 32				
37	Zawodnik nr 17 / 32				
38	Zawodnik nr 33 / 64				
39	Zawodnik nr 33 / 64				
40	Zawodnik nr 9 / 16				
41	Zawodnik nr 9 / 16				
42	Zawodnik nr 33 / 64				
43	Zawodnik nr 33 / 64				
44	Zawodnik nr 17 / 32				
45	Zawodnik nr 17 / 32				
46	Zawodnik nr 33 / 64				
47	Zawodnik nr 33 / 64				
48	Zawodnik nr 5 / 8				
49	Zawodnik nr 5 / 8				
50	Zawodnik nr 33 / 64				
51	Zawodnik nr 33 / 64				
52	Zawodnik nr 17 / 32				
53	Zawodnik nr 17 / 32				
54	Zawodnik nr 33 / 64				
55	Zawodnik nr 33 / 64				
56	Zawodnik nr 9 / 16				
57	Zawodnik nr 9 / 16				
58	Zawodnik nr 33 / 64				
59	Zawodnik nr 33 / 64				
60	Zawodnik nr 17 / 32				
61	Zawodnik nr 17 / 32				
62	Zawodnik nr 33 / 64				
63	Zawodnik nr 33 / 64				
64	Zawodnik nr 2				

Załącznik nr 3B do Regulaminu Rozgrywek Indywidualnych pod patronatem
Polskiego Związku Squasha

Zasady zastępowania przy rezygnacjach

1. Poniższe zasady opisują szczegółowo turnieje A. Mogą być zastosowane w pozostałych rangach turniejów z pominięciem zapisów nie mających zastosowania (np. dotyczących eliminacji)
2. Każdorazowo w przypadku rezygnacji zawodnika z gry w turnieju lub turnieju głównym OPEN **po losowaniu**:
 - a. przeprowadzane jest zastępowanie zawodników w drabince według poniższej tabeli. Liczby użyte w tabeli oznaczają rozstawienie zawodników w momencie zgłoszenia rezygnacji zawodnika z gry. Przedrostek „E” przed liczbą oznacza rozstawienie zawodnika w eliminacjach turnieju OPEN A,
 - b. zawodnik rezygnujący jest usuwany z listy startowej, a zawodnicy rozstawieni poniżej niego są przesuwani o jedną pozycję do góry

rozstawienie wycofującego się	wycofanie po losowaniu turnieju głównego, ale do 24h przed rozpoczęciem turnieju*	wycofanie później niż 24h przed rozpoczęciem turnieju	wycofanie później niż na godzinę przed rozpoczęciem turnieju
{1/2}	{3} -> wycofujący się	Rezerwow1 -> wycofujący się****	żadnych zmian w drabince, przeciwnik gracza wycofującego się otrzymuje walkovera
	{5} -> {3}		
	{9} -> {5}		
	{17} -> {9}		
	{E1} -> {17}**		
	{33} -> {17}***		
	Rezerwow1 -> {33}***		
{3/4}	{5} -> wycofujący się		
	{9} -> {5}		
	{17} -> {9}		
	{E1} -> {17}**		
	{33} -> {17}***		
	Rezerwow1 -> {33}***		
{5/8}	{9} -> wycofujący się		
	{17} -> {9}		
	{E1} -> {17}**		
	{33} -> {17}***		
	Rezerwow1 -> {33}***		
{9/16}	{17} -> wycofujący się		
	{E1} -> {17}**		
	{33} -> {17}***		
	Rezerwow1 -> {33}***		
{17/24}**	{E1} -> wycofujący się		
{17/32}***	{33} -> wycofujący się		
	Rezerwow1 -> {33}		
{33/64}***	Rezerwow1 -> wycofujący się		

* - w przypadku turnieju rangi A kat. OPEN, jest to 24h przed rozpoczęciem eliminacji,

** - dotyczy turnieju rangi A kat. OPEN,

*** - nie dotyczy turnieju rangi A kat. OPEN,

**** - w przypadku turnieju rangi A kat. OPEN w turnieju głównym stosuje się zasadę lucky loosera, tj. zawodnik będący aktualnym lucky loserem z turnieju eliminacyjnego zajmuje miejsce zawodnika, który zrezygnował z udziału w turnieju głównym.

3. każdorazowo w przypadku rezygnacji zawodnika z gry w eliminacjach turnieju OPEN A po losowaniu lub przesunięciu zawodnika z eliminacji do turnieju głównego:
 - a. przeprowadzane jest zastępowanie zawodników w drabince eliminacji według poniższej tabeli. Liczby użyte w tabeli oznaczają rozstawienie zawodników w eliminacjach w momencie zgłoszenia rezygnacji zawodnika z gry,
 - b. Zawodnik rezygnujący z gry w eliminacjach jest usuwany z listy startowej, a zawodnicy rozstawieni poniżej niego są przesuwani o jedną pozycję do góry.

rozstawienie wycofującego się lub przesuniętego	wycofanie po losowaniu turnieju głównego, ale do 24h przed rozpoczęciem turnieju*	wycofanie później niż 24h przed rozpoczęciem turnieju	wycofanie później niż na godzinę przed rozpoczęciem turnieju
{1/2}	{3} -> wycofujący się lub {3} -> przesunięty do turnieju głównego	Rezerwowi1 -> wycofujący się	żadnych zmian w drabince, przeciwnik gracza wycofującego się otrzymuje walkovera
	{5} -> {3}		
	{9} -> {5}		
	{17} -> {9}		
	Rezerwowi1 -> {17}		
{3/4}	{5} -> wycofujący się		
	{9} -> {5}		
	{17} -> {9}		
	Rezerwowi1 -> {17}		
{5/8}	{9} -> wycofujący się		
	{17} -> {9}		
	Rezerwowi1 -> {17}		
{9/16}	{17} -> wycofujący się		
	Rezerwowi1 -> {17}		
{17/32}	Rezerwowi1 -> wycofujący się		

* - w przypadku turnieju rangi A kat. OPEN, jest to 24h przed rozpoczęciem eliminacji.

**Załącznik nr 4 do Regulaminu Rozgrywek Indywidualnych pod patronatem
Polskiego Związku Squasha**

data, godzina:

ZGŁOSZENIE REZYGNACJI Z DALSZEJ GRY (odcinek dla dyrektora turnieju)

DOTYCZY TURNIEJU (Nazwa, data rozegrania, ranga turnieju, obiekt sportowy):

.....
.....

Imię, nazwisko, numer licencji zawodnika:

.....

Informuję o mojej niezdolności do dalszej gry z powodu:

.....
.....

Podpis zawodnika

.....

Podpis dyrektora turnieju

.....

(przeciąć w tym miejscu)

data, godzina:

ZGŁOSZENIE REZYGNACJI Z DALSZEJ GRY (odcinek dla zawodnika – potwierdzenie)

DOTYCZY TURNIEJU (Nazwa, data rozegrania, ranga turnieju, obiekt sportowy):

.....
.....

Imię, nazwisko, numer licencji zawodnika:

.....

Podpis zawodnika

.....

Podpis dyrektora turnieju

.....

Załącznik nr 5B do Regulaminu Rozgrywek Indywidualnych pod patronatem PZSQ

Uwaga!!! Dokument zawiera dodatkowe arkusze!

Prosimy o wypełnianie poniższej tabeli zgodnie z formularzem Zgłoszenia Turnieju



Nazwa turnieju	
Data rozegrania turnieju	
Ranga turnieju*	
Obiekt sportowy	
Miasto	
Imię i nazwisko / nazwa organizatora - telefon	
Imię i nazwisko / nazwa organizatora - e-mail	
Imię i nazwisko Dyrektora turnieju - telefon:	
Imię i nazwisko Dyrektora turnieju - e-mail:	
Imię i nazwisko Sędziego głównego - telefon:	
Imię i nazwisko Sędziego głównego - e-mail:	

* - warunek podwyższenia rangi turnieju został opisany w Regulaminie Rozgrywek Indywidualnych

Dyrektor turnieju

Sędzia Główny turnieju

1. Prawidłowo wypełniony dokument musi zostać przesłany na adres biuro@polskisquash.pl zgodnie z wytycznymi zawartymi w Regulaminie Rozgrywek Indywidualnych.
 2. Wyrażam zgodę na przetwarzanie moich danych zawartych w niniejszym dokumencie przez Polski Związek Squasha z siedzibą przy Al. Jerozolimskich 200, 02-486 Warszawa, w celu prowadzenia działań statutowych PZSQ. Zgodnie z art. 24 ustawy z dnia 29 sierpnia 1997 roku o ochronie danych osobowych (Dz.U.Nr.133, poz.883) Polski Związek Squasha informuje o dobrowolności podania danych osobowych oraz o prawie wglądu do przetwarzanych danych oraz prawie ich poprawiania.
- Wyrażam zgodę na przetwarzanie moich danych przez podmioty, z którymi Polski Związek Squasha zawarł umowy partnerskie (w zakresie niezbędnym do wykonania tychże umów) Polskiego Związku Squasha, oraz inne podmioty przetwarzające dane w związku z wykonaniem umowy zawartej z Partnerami Polskiego Związku Squasha.

Uwaga!!! Dokument zawiera dodatkowe arkusze!

LISTA OPEN



logo organizatora turnieju

#	nr licencji	Imię zawodnika	Nazwisko zawodnika
1			
2			
3			
4			
5			
6			
7			
8			
9			
10			
11			
12			
13			
14			
15			
16			
17			
17			
18			
19			
20			
21			
22			
23			
24			
25			
26			
27			
28			
29			
30			
31			
32			
33			
34			
35			
36			
37			
38			
39			
40			
41			
42			
43			
44			
45			
46			
47			
48			
49			
50			
51			
52			
53			
54			
55			
56			
57			
58			
59			
60			
61			
62			
63			
64			

Uwaga!!! Dokument zawiera dodatkowe arkusze!

LISTA DAMSKI

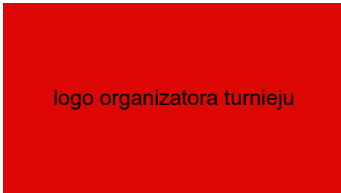

#	nr licencji	Imię zawodnika	Nazwisko zawodnika
1			
2			
3			
4			
5			
6			
7			
8			
9			
10			
11			
12			
13			
14			
15			
16			
17			
17			
18			
19			
20			
21			
22			
23			
24			
25			
26			
27			
28			
29			
30			
31			
32			

Uwaga!!! Dokument zawiera dodatkowe arkusze!

LISTA OU19

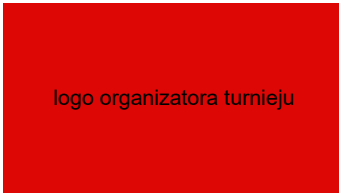

#	nr licencji	Imię zawodnika	Nazwisko zawodnika
1			
2			
3			
4			
5			
6			
7			
8			
9			
10			
11			
12			
13			
14			
15			
16			
17			
17			
18			
19			
20			
21			
22			
23			
24			
25			
26			
27			
28			
29			
30			
31			
32			

Uwaga!!! Dokument zawiera dodatkowe arkusze!

LISTA GU19

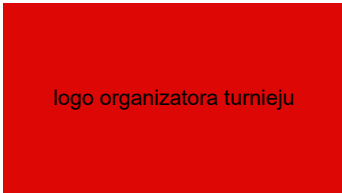

#	nr licencji	Imię zawodniczki	Nazwisko zawodniczki
1			
2			
3			
4			
5			
6			
7			
8			
9			
10			
11			
12			
13			
14			
15			
16			
17			
17			
18			
19			
20			
21			
22			
23			
24			
25			
26			
27			
28			
29			
30			
31			
32			

Uwaga!!! Dokument zawiera dodatkowe arkusze!

LISTA OU17

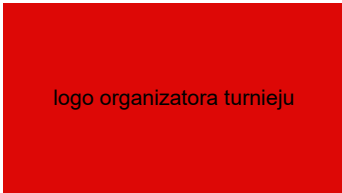

#	nr licencji	Imię zawodnika	Nazwisko zawodnika
1			
2			
3			
4			
5			
6			
7			
8			
9			
10			
11			
12			
13			
14			
15			
16			
17			
17			
18			
19			
20			
21			
22			
23			
24			
25			
26			
27			
28			
29			
30			
31			
32			

Uwaga!!! Dokument zawiera dodatkowe arkusze!

LISTA GU17

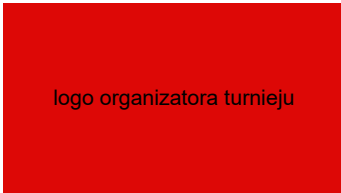

#	nr licencji	Imię zawodniczki	Nazwisko zawodniczki
1			
2			
3			
4			
5			
6			
7			
8			
9			
10			
11			
12			
13			
14			
15			
16			
17			
17			
18			
19			
20			
21			
22			
23			
24			
25			
26			
27			
28			
29			
30			
31			
32			

Uwaga!!! Dokument zawiera dodatkowe arkusze!

LISTA OU15

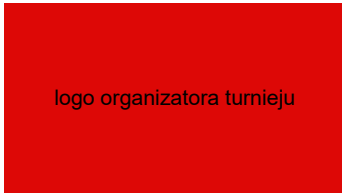

#	nr licencji	Imię zawodnika	Nazwisko zawodnika
1			
2			
3			
4			
5			
6			
7			
8			
9			
10			
11			
12			
13			
14			
15			
16			
17			
17			
18			
19			
20			
21			
22			
23			
24			
25			
26			
27			
28			
29			
30			
31			
32			

Uwaga!!! Dokument zawiera dodatkowe arkusze!

LISTA GU15

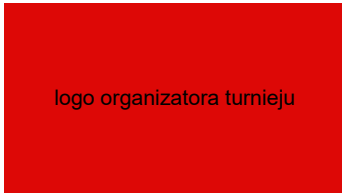

#	nr licencji	Imię zawodniczki	Nazwisko zawodniczki
1			
2			
3			
4			
5			
6			
7			
8			
9			
10			
11			
12			
13			
14			
15			
16			
17			
17			
18			
19			
20			
21			
22			
23			
24			
25			
26			
27			
28			
29			
30			
31			
32			

Uwaga!!! Dokument zawiera dodatkowe arkusze!

LISTA OU13

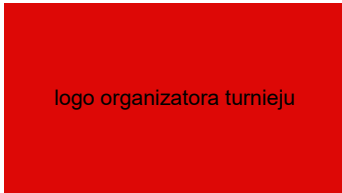

#	nr licencji	Imię zawodnika	Nazwisko zawodnika
1			
2			
3			
4			
5			
6			
7			
8			
9			
10			
11			
12			
13			
14			
15			
16			
17			
17			
18			
19			
20			
21			
22			
23			
24			
25			
26			
27			
28			
29			
30			
31			
32			

Uwaga!!! Dokument zawiera dodatkowe arkusze!

LISTA GU13

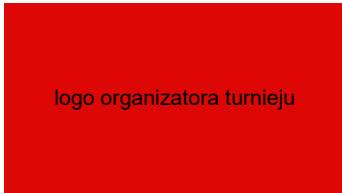

#	nr licencji	Imię zawodniczki	Nazwisko zawodniczki
1			
2			
3			
4			
5			
6			
7			
8			
9			
10			
11			
12			
13			
14			
15			
16			
17			
17			
18			
19			
20			
21			
22			
23			
24			
25			
26			
27			
28			
29			
30			
31			
32			

Uwaga!!! Dokument zawiera dodatkowe arkusze!

LISTA OU11



#	nr licencji	Imię zawodnika	Nazwisko zawodnika
1			
2			
3			
4			
5			
6			
7			
8			
9			
10			
11			
12			
13			
14			
15			
16			
17			
17			
18			
19			
20			
21			
22			
23			
24			
25			
26			
27			
28			
29			
30			
31			
32			

Uwaga!!! Dokument zawiera dodatkowe arkusze!

LISTA GU11

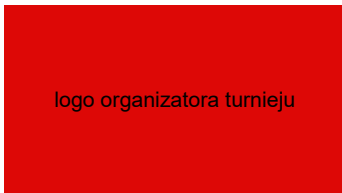

#	nr licencji	Imię zawodniczki	Nazwisko zawodniczki
1			
2			
3			
4			
5			
6			
7			
8			
9			
10			
11			
12			
13			
14			
15			
16			
17			
17			
18			
19			
20			
21			
22			
23			
24			
25			
26			
27			
28			
29			
30			
31			
32			

Uwaga!!! Dokument zawiera dodatkowe arkusze!



Lista osób, która wycofała się z turnieju po losowaniu

nr licencji	Imię zawodnika	Nazwisko zawodnika

Lista osób, która nie pojawiła się na turnieju (nie zgłosiła faktu wycofania Organizatorowi turnieju)

nr licencji	Imię zawodnika	Nazwisko zawodnika

Uwaga!!! Dokument zawiera dodatkowe arkusze!



Lista osób, która oddała walkowery i zgłosiła ten fakt Dyrektorowi turnieju

nr licencji	Imię zawodnika	Nazwisko zawodnika	Powód rezygnacji

Lista osób, która oddała walkowery i nie zgłosiła tego faktu Dyrektorowi turnieju

nr licencji	Imię zawodnika	Nazwisko zawodnika

Uwaga!!! Dokument zawiera dodatkowe arkusze!



Informacje Dyrektora Turnieju

Uwagi, spostrzeżenia i sugestie Dyrektora Turnieju.

Ewentualne protesty zawodników wraz z opisem sytuacji oraz decyzją Sędziego Głównego Turnieju o uznaniu bądź odrzuceniu protestu.

	nr licencji	Imię zawodnika	Nazwisko zawodnika	Opis sytuacji	Decyzja Dyrektora turnieju
1					
2					
3					
4					
5					

Uwaga!!! Dokument zawiera dodatkowe arkusze!

Procedura rozpatrywania protestów

§1 Przyjmowanie i rejestrowanie protestów

1. Za protest uważa się zastrzeżenie w odniesieniu do działania, zdarzenia lub zaniechania łamiącego obowiązujące przepisy i regulacje w squashu. Protest musi odnieść się do konkretnych przepisów.
2. Rozpatrywane będą protesty dotyczące naruszenia następujących Regulaminów i Przepisów:
 - a. Przepisy gry singlowej w squasha.
 - b. Regulamin Rozgrywek Indywidualnych,
 - c. Regulamin Rozgrywek Indywidualnych Masters
 - d. Regulamin Rozgrywek Drużynowych.
 - e. Regulamin turnieju.
3. Protesty mogą być wnoszone pisemnie lub za pomocą poczty elektronicznej poprzez wysłanie maila na adres biuro@polskisquash.pl.
4. Zarząd PZSQ prowadzi rejestr wniesionych protestów i udzielonych odpowiedzi, a także publikuje je bez zbędnej zwłoki na stronie polskisquash.pl.

§2 Kwalifikowanie i rozpatrywanie protestów

1. Rozpatrywaniem protestów zajmują się:
 - a. W odniesieniu do przepisów gry singlowej w squasha – Wydział Sędziowski.
 - b. W odniesieniu do regulaminów rozgrywek – Komisja Techniczna.
 - c. W odniesieniu do regulaminu turnieju i zdarzeń podczas turnieju – Komitet Organizacyjny. W sytuacjach uzasadnionych, składającemu protest przysługuje prawo odwołania od tak podjętej decyzji do Komisji Technicznej PZSQ.
 - d. Kwalifikowaniem i przekazaniem do rozpatrzenia pozostałych protestów zajmuje się członek Zarządu PZSQ odpowiedzialny za rozgrywki lub inny wskazany uchwałą Zarządu.
2. Protest, aby mógł być rozpatrzony, powinien zostać wniesiony na formularzu będącym Załącznikiem 6B do Regulaminu.
3. W przypadku protestów odnoszących się do zdarzeń podczas turnieju:
 - a. zawodnik ma prawo wniesienia zastrzeżenia (protestu) w odniesieniu do meczu w ciągu 30 minut po jego zakończeniu. Protest taki powinien być zgłoszony do Dyrektora Turnieju.
 - b. w odniesieniu do spraw organizacyjnych w ciągu 30 minut od momentu wystąpienia powodu protestu.

4. W przypadku pozostałych protestów dotyczących konkretnego turnieju, protest musi być wniesiony nie później, niż drugiego dnia roboczego od daty zakończenia turnieju. Protesty wniesione po tym terminie nie będą rozpatrywane.
5. Jeśli protest dotyczy nieprawidłowości w wynikach opublikowanych w systemie rankingowym musi być wniesiony w terminie 3 dni roboczych od publikacji rankingów. Protesty wniesione po tym terminie nie będą rozpatrywane.
6. Jeśli z treści protestu nie można ustalić jego przedmiotu, członek Zarządu PZSQ prosi wnoszącego o wyjaśnienie lub uzupełnienie jego treści, z pouczeniem, iż nie usunięcie braków spowoduje pozostawienie protestu bez rozpoznania.
7. Protesty niezakwalifikowane pozostają bez rozpoznania. Fakt ten jest odnotowany w rejestrze protestów. O fakcie tym powiadamiany jest wnoszący protest. Powiadomienie jest dostarczone pisemnie lub za pomocą poczty elektronicznej i powinno zawierać uzasadnienie decyzji.
8. Decyzję w sprawie protestu powinno poprzedzać postępowanie wyjaśniające.
9. Protest dotyczący określonej osoby nie może być rozpatrywany przez tę osobę.

§3 Dokumentowanie protestów

1. Rozpatrywany protest powinien zostać oznaczony w rejestrze protestów w sposób unikalny i jednoznaczny. Wnoszący protest powinien być o tym poinformowany.
2. Dokumentacja rozpatrzenia protestu powinna zawierać:
 - a. oryginał protestu,
 - b. notatkę informującą o wynikach postępowania wyjaśniającego i sposobie rozpatrzenia protestu,
 - c. materiały pomocnicze zebrane w trakcie postępowania wyjaśniającego,
 - d. odpowiedź do wnoszącego, w której został powiadomiony o sposobie rozpatrzenia protestu,
 - e. inne pisma jeśli sprawa tego wymaga.
3. Odpowiedź do wnoszącego o sposobie rozpatrzenia protestu powinna zawierać:
 - a. oznaczenie protestu, którego odpowiedź dotyczy,
 - b. wskazania, w jaki sposób protest został rozpatrzony,
 - c. uzasadnienie, jeśli protest został załatwiony odmownie,
 - d. imiona i nazwiska osób rozpatrujących protest.

§4 Terminy rozpatrywania protestów

1. Protesty związane z kwestiami na turniejach – niezwłocznie podczas turnieju.

2. Protesty dotyczące nieprawidłowości w zgłaszaniu turniejów, tworzeniu listy startowej czy procedurach przed-turniejowych - niezwłocznie, nie później jednak, niż 24h od wniesienia.
3. Protest dotyczący nieprawidłowości w wynikach opublikowanych w systemie rankingowym rozpatrywany będzie w ciągu 3 dni od wniesienia.
4. Wszelkie inne protesty rozpatruje się bez zbędnej zwłoki, nie później jednak niż w ciągu 7 dni od wniesienia.

Załącznik nr 6B do Regulaminu Rozgrywek Indywidualnych pod patronatem Polskiego Związku Squasha

Zgłoszenie Protestu

Imię i nazwisko zgłaszającego <ul style="list-style-type: none"> • Numer telefonu • E-mail • Adres do korespondencji 	
Data rozegrania turnieju*	
Obiekt sportowy (nazwa, miasto)*	
Kategoria turnieju*	
Imiona i nazwiska zawodników których dotyczy zgłoszenie **	
Punkt zasad, który został naruszony	
Zwięzły opis zdarzenia	
Imiona i nazwiska świadków zdarzenia	

* jeśli protest dotyczy turnieju

** jeśli protest dotyczy konkretnego meczu turnieju

Wyrażam zgodę na przetwarzanie moich danych zawartych w niniejszym dokumencie przez Polski Związek Squasha z siedzibą przy Al. Jerozolimskich 200, 02-486 Warszawa, w celu prowadzenia działań statutowych PZSQ.

Zgodnie z art. 24 ustawy z dnia 29 sierpnia 1997 roku o ochronie danych osobowych (Dz.U.Nr.133, poz.883) Polski Związek Squasha informuje o dobrowolności podania danych osobowych oraz o prawie wglądu do przetwarzanych danych oraz prawie ich poprawiania.

Wyrażam zgodę na przetwarzanie moich danych przez podmioty, z którymi Polski Związek Squasha zawrze umowy partnerskie (w zakresie niezbędnym do wykonania tychże umów) oraz inne podmioty przetwarzające dane w związku z wykonaniem umowy zawartej z Partnerami Polskiego Związku Squasha.

Podpis zgłaszającego

Miejscowość, Data

.....

.....

Obliczanie klasy turnieju oraz punktów w turniejach indywidualnych

§ 1. Obliczanie średniej pozycji zawodników w rankingu PZSQ dla turnieju

$$Av(n) = \frac{\sum_{i=1}^n \text{Rank}(i)}{n}$$

1. Rank (i) - pozycja na odpowiedniej liście rankingowej PZSQ, zawodnika znajdującego się na i-tej pozycji na posortowanej według rankingu (z uwzględnieniem pkt. 2) liście uczestników turnieju.
2. Zawodnicy rozstawieni na podstawie par. 10 pkt. 1 Regulaminu na podstawie posiadanego Rankingu PSA, ESF a dla Juniorów starszych również rankingu OPEN/DAMSKIEGO w miejsce aktualnego rankingu PZSQ dla danej kategorii, dla potrzeb wyliczenia poziomu turnieju, w sytuacji uwzględnienia ich przez algorytm obliczający poziom turnieju, mają przyznawaną wartość rankingową zawodnika biorącego udział w tym turnieju, najwyżej sklasyfikowanego w kolejnej grupie rozstawieniowej.
3. Zawodnicy nie notowani na aktualnej liście rankingowej PZSQ, którzy zostali rozstawieni przez organizatora turnieju zgodnie z zasadami rozgrywania turniejów B, zostają dopisani w tablicy Rank na miejscu poprzedzającym najwyżej sklasyfikowanego zawodnika z kolejnej grupy rozstawieniowej z wartością równą pozycji rankingowej tego zawodnika.
4. Pozostali zawodnicy nie notowani na aktualnej liście rankingowej PZSQ, zostają wpisani na koniec listy Rank z wartością **RankMax** równą rankingowi ostatniego zawodnika z aktualnego rankingu PZSQ z danej kategorii.
5. Przy wyliczaniu średniej pozycji zawodników w turniejach B juniorów rozgrywanych w połączonych grupach wiekowych, do wyliczenia wartości funkcji Av brana jest pod uwagę pozycja rankingowa zawodników notowanych w najwyższej grupie wiekowej. Pozostali zawodnicy otrzymują ustaloną wartość Rank równą **Rank max**.
6. n – liczba zawodników brana do wyliczenia średniej

§ 2. Obliczanie klasy turnieju rangi B kategorii OPEN

$$W=30 \times \sqrt{(Lg-2)} / Av(8)$$

1. Lg – liczba uczestników turnieju
2. AV(8) średnia pozycja w rankingu PZSQ 8-miu najwyższej sklasyfikowanych w tymże rankingu zawodników spośród wszystkich grających w turnieju.
3. Poziom rangi turnieju B kat. OPEN wyznacza się na podstawie wartości współczynnika W według poniższej tabeli:

W		Klasa
5	∞	B1
3,6	5	B2
2,5	3,6	B3
1,3	2,5	B4
0	1,3	B5

§ 3. Obliczanie klasy Turnieju rangi B kategorii OPEN DAMSKIEJ i juniorów

$$W=30 \times \sqrt{(Lg-2)} / Av(4)$$

1. Lg – liczba uczestników turnieju
2. Av(4) - średnia pozycja w rankingu PZSQ 4 najwyższej sklasyfikowanych w tymże rankingu zawodników spośród wszystkich grających w turnieju. W łączonych turniejach juniorskich pod uwagę brany jest ranking najwyższej kategorii wiekowej.
3. Klasę turnieju rangi B kat. OPEN DAMSKIEJ i juniorów wyznacza się na podstawie wartości współczynnika W według poniższej tabeli:

W		Klasa
6	∞	B1
4	6	B2
3	4	B3
2	3	B4
0	2	B5

§ 4. Obliczanie ilości punktów w turniejach indywidualnych OPEN

Zawodnik zdobywa w turnieju ilość **P(mz)** punktów obliczaną według następującego wzoru:

$$P(mz) = T_{max} \cdot (1/\sqrt{mz} + 1,05^{(1-mz)})/2$$

1. mz – miejsce zajęte przez zawodnika w turnieju,
2. T_{max} – liczba punktów za pierwsze miejsce w turnieju

§ 5. Obliczanie ilości punktów w turniejach indywidualnych damskich i juniorów

Zawodnik zdobywa w turnieju ilość **P(mz)** punktów obliczaną według następującego wzoru:

$$P(mz) = T_{max} \cdot ((1/\sqrt{mz} + 1,05^{(1-mz)})/2) \cdot (Lg - mz + \Delta + 1) / (Lg + \Delta)$$

1. mz – miejsce zajęte przez zawodnika w turnieju,
2. T_{max} – liczba punktów za pierwsze miejsce w turnieju
3. Lg – liczba uczestników turnieju. Dla turnieju rangi IMP Lg nie może być mniejsza od 32. Dla Turnieju rangi A Lg nie może być mniejsza od 16.
4. Δ = 4

§ 6. Tabela wartości T_{max} dla poszczególnych rang (i ich poziomów) turniejów

Ranga	T _{max}
IMP	2000
A	1000
B0	365
B1	320
B2	275
B3	230
B4	185
B5	140
C0	120
C	100

Załącznik nr 7B do Regulaminu Rozgrywek Indywidualnych pod patronatem PZSQ



		IMP	A	B0	B1	B2	B3	B4	B5	C0	C
1	100,00%	2000,00	1000,00	365,00	320,00	275,00	230,00	185,00	140,00	120,00	100,00
2	82,97%	1659,40	829,70	302,84	265,50	228,17	190,83	153,49	116,16	99,56	82,97
3	74,22%	1484,40	742,20	270,90	237,50	204,11	170,71	137,31	103,91	89,06	74,22
4	68,19%	1363,80	681,90	248,89	218,21	187,52	156,84	126,15	95,47	81,83	68,19
5	63,50%	1270,00	635,00	231,78	203,20	174,63	146,05	117,48	88,90	76,20	63,50
6	59,59%	1191,80	595,90	217,50	190,69	163,87	137,06	110,24	83,43	71,51	59,59
7	56,21%	1124,20	562,10	205,17	179,87	154,58	129,28	103,99	78,69	67,45	56,21
8	53,21%	1064,20	532,10	194,22	170,27	146,33	122,38	98,44	74,49	63,85	53,21
9	50,51%	1010,20	505,10	184,36	161,63	138,90	116,17	93,44	70,71	60,61	50,51
10	48,04%	960,80	480,40	175,35	153,73	132,11	110,49	88,87	67,26	57,65	48,04
11	45,77%	915,40	457,70	167,06	146,46	125,87	105,27	84,67	64,08	54,92	45,77
12	43,67%	873,40	436,70	159,40	139,74	120,09	100,44	80,79	61,14	52,40	43,67
13	41,71%	834,20	417,10	152,24	133,47	114,70	95,93	77,16	58,39	50,05	41,71
14	39,88%	797,60	398,80	145,56	127,62	109,67	91,72	73,78	55,83	47,86	39,88
15	38,16%	763,20	381,60	139,28	122,11	104,94	87,77	70,60	53,42	45,79	38,16
16	36,55%	731,00	365,50	133,41	116,96	100,51	84,07	67,62	51,17	43,86	36,55
17	35,03%	700,60	350,30	127,86	112,10	96,33	80,57	64,81	49,04	42,04	35,03
18	33,60%	672,00	336,00	122,64	107,52	92,40	77,28	62,16	47,04	40,32	33,60
19	32,25%	645,00	322,50	117,71	103,20	88,69	74,18	59,66	45,15	38,70	32,25
20	30,97%	619,40	309,70	113,04	99,10	85,17	71,23	57,29	43,36	37,16	30,97
21	29,76%	595,20	297,60	108,62	95,23	81,84	68,45	55,06	41,66	35,71	29,76
22	28,61%	572,20	286,10	104,43	91,55	78,68	65,80	52,93	40,05	34,33	28,61
23	27,52%	550,40	275,20	100,45	88,06	75,68	63,30	50,91	38,53	33,02	27,52
24	26,48%	529,60	264,80	96,65	84,74	72,82	60,90	48,99	37,07	31,78	26,48
25	25,50%	510,00	255,00	93,08	81,60	70,13	58,65	47,18	35,70	30,60	25,50
26	24,57%	491,40	245,70	89,68	78,62	67,57	56,51	45,45	34,40	29,48	24,57
27	23,68%	473,60	236,80	86,43	75,78	65,12	54,46	43,81	33,15	28,42	23,68
28	22,84%	456,80	228,40	83,37	73,09	62,81	52,53	42,25	31,98	27,41	22,84
29	22,04%	440,80	220,40	80,45	70,53	60,61	50,69	40,77	30,86	26,45	22,04
30	21,28%	425,60	212,80	77,67	68,10	58,52	48,94	39,37	29,79	25,54	21,28
31	20,55%	411,00	205,50	75,01	65,76	56,51	47,27	38,02	28,77	24,66	20,55
32	19,86%	397,20	198,60	72,49	63,55	54,62	45,68	36,74	27,80	23,83	19,86
33	19,20%	384,00	192,00	70,08	61,44	52,80	44,16	35,52	26,88	23,04	19,20
34	18,57%	371,40	185,70	67,78	59,42	51,07	42,71	34,35	26,00	22,28	18,57
35	17,97%	359,40	179,70	65,59	57,50	49,42	41,33	33,24	25,16	21,56	17,97
36	17,40%	348,00	174,00	63,51	55,68	47,85	40,02	32,19	24,36	20,88	17,40
37	16,85%	337,00	168,50	61,50	53,92	46,34	38,76	31,17	23,59	20,22	16,85
38	16,33%	326,60	163,30	59,60	52,26	44,91	37,56	30,21	22,86	19,60	16,33
39	15,84%	316,80	158,40	57,82	50,69	43,56	36,43	29,30	22,18	19,01	15,84
40	15,36%	307,20	153,60	56,06	49,15	42,24	35,33	28,42	21,50	18,43	15,36
41	14,91%	298,20	149,10	54,42	47,71	41,00	34,29	27,58	20,87	17,89	14,91
42	14,48%	289,60	144,80	52,85	46,34	39,82	33,30	26,79	20,27	17,38	14,48
43	14,07%	281,40	140,70	51,36	45,02	38,69	32,36	26,03	19,70	16,88	14,07
44	13,67%	273,40	136,70	49,90	43,74	37,59	31,44	25,29	19,14	16,40	13,67
45	13,30%	266,00	133,00	48,55	42,56	36,58	30,59	24,61	18,62	15,96	13,30
46	12,94%	258,80	129,40	47,23	41,41	35,59	29,76	23,94	18,12	15,53	12,94
47	12,59%	251,80	125,90	45,95	40,29	34,62	28,96	23,29	17,63	15,11	12,59
48	12,26%	245,20	122,60	44,75	39,23	33,72	28,20	22,68	17,16	14,71	12,26
49	11,95%	239,00	119,50	43,62	38,24	32,86	27,49	22,11	16,73	14,34	11,95
50	11,65%	233,00	116,50	42,52	37,28	32,04	26,80	21,55	16,31	13,98	11,65

Załącznik nr 7B do Regulaminu Rozgrywek Indywidualnych pod patronatem PZSQ



		IMP	A	B0	B1	B2	B3	B4	B5	C0	C
51	11,36%	227,20	113,60	41,46	36,35	31,24	26,13	21,02	15,90	13,63	11,36
52	11,09%	221,80	110,90	40,48	35,49	30,50	25,51	20,52	15,53	13,31	11,09
53	10,82%	216,40	108,20	39,49	34,62	29,76	24,89	20,02	15,15	12,98	10,82
54	10,57%	211,40	105,70	38,58	33,82	29,07	24,31	19,55	14,80	12,68	10,57
55	10,33%	206,60	103,30	37,70	33,06	28,41	23,76	19,11	14,46	12,40	10,33
56	10,10%	202,00	101,00	36,87	32,32	27,78	23,23	18,69	14,14	12,12	10,10
57	9,88%	197,60		36,06	31,62	27,17	22,72	18,28	13,83	11,86	9,88
58	9,66%	193,20		35,26	30,91	26,57	22,22	17,87	13,52	11,59	9,66
59	9,46%	189,20		34,53	30,27	26,02	21,76	17,50	13,24	11,35	9,46
60	9,27%	185,40		33,84	29,66	25,49	21,32	17,15	12,98	11,12	9,27
61	9,08%	181,60		33,14	29,06	24,97	20,88	16,80	12,71	10,90	9,08
62	8,90%	178,00		32,49	28,48	24,48	20,47	16,47	12,46	10,68	8,90
63	8,73%	174,60		31,86	27,94	24,01	20,08	16,15	12,22	10,48	8,73
64	8,56%	171,20		31,24	27,39	23,54	19,69	15,84	11,98	10,27	8,56
65	8,40%			30,66	26,88	23,10	19,32	15,54	11,76	10,08	8,40
66	8,25%			30,11	26,40	22,69	18,98	15,26	11,55	9,90	8,25
67	8,11%			29,60	25,95	22,30	18,65	15,00	11,35	9,73	8,11
68	7,97%			29,09	25,50	21,92	18,33	14,74	11,16	9,56	7,97
69	7,83%			28,58	25,06	21,53	18,01	14,49	10,96	9,40	7,83
70	7,70%			28,11	24,64	21,18	17,71	14,25	10,78	9,24	7,70
71	7,58%			27,67	24,26	20,85	17,43	14,02	10,61	9,10	7,58
72	7,46%			27,23	23,87	20,52	17,16	13,80	10,44	8,95	7,46
73	7,34%			26,79	23,49	20,19	16,88	13,58	10,28	8,81	7,34
74	7,23%			26,39	23,14	19,88	16,63	13,38	10,12	8,68	7,23
75	7,13%			26,02	22,82	19,61	16,40	13,19	9,98	8,56	7,13
76	7,02%			25,62	22,46	19,31	16,15	12,99	9,83	8,42	7,02
77	6,92%			25,26	22,14	19,03	15,92	12,80	9,69	8,30	6,92
78	6,83%			24,93	21,86	18,78	15,71	12,64	9,56	8,20	6,83
79	6,74%			24,60	21,57	18,54	15,50	12,47	9,44	8,09	6,74
80	6,65%			24,27	21,28	18,29	15,30	12,30	9,31	7,98	6,65
81	6,56%			23,94	20,99	18,04	15,09	12,14	9,18	7,87	6,56
82	6,48%			23,65	20,74	17,82	14,90	11,99	9,07	7,78	6,48
83	6,40%			23,36	20,48	17,60	14,72	11,84	8,96	7,68	6,40
84	6,33%			23,10	20,26	17,41	14,56	11,71	8,86	7,60	6,33
85	6,25%			22,81	20,00	17,19	14,38	11,56	8,75	7,50	6,25
86	6,18%			22,56	19,78	17,00	14,21	11,43	8,65	7,42	6,18
87	6,11%			22,30	19,55	16,80	14,05	11,30	8,55	7,33	6,11
88	6,05%			22,08	19,36	16,64	13,92	11,19	8,47	7,26	6,05
89	5,98%			21,83	19,14	16,45	13,75	11,06	8,37	7,18	5,98
90	5,92%			21,61	18,94	16,28	13,62	10,95	8,29	7,10	5,92
91	5,86%			21,39	18,75	16,12	13,48	10,84	8,20	7,03	5,86
92	5,80%			21,17	18,56	15,95	13,34	10,73	8,12	6,96	5,80
93	5,75%			20,99	18,40	15,81	13,23	10,64	8,05	6,90	5,75
94	5,69%			20,77	18,21	15,65	13,09	10,53	7,97	6,83	5,69
95	5,64%			20,59	18,05	15,51	12,97	10,43	7,90	6,77	5,64
96	5,59%			20,40	17,89	15,37	12,86	10,34	7,83	6,71	5,59
97	5,54%			20,22	17,73	15,24	12,74	10,25	7,76	6,65	5,54
98	5,49%			20,04	17,57	15,10	12,63	10,16	7,69	6,59	5,49
99	5,44%			19,86	17,41	14,96	12,51	10,06	7,62	6,53	5,44
100	5,40%			19,71	17,28	14,85	12,42	9,99	7,56	6,48	5,40
101	5,36%			19,56	17,15	14,74	12,33	9,92	7,50	6,43	5,36

Załącznik nr 7B do Regulaminu Rozgrywek Indywidualnych pod patronatem PZSQ



		IMP	A	B0	B1	B2	B3	B4	B5	C0	C	
102	5,31%			19,38	16,99	14,60	12,21	9,82	7,43	6,37	5,31	
103	5,27%			19,24	16,86	14,49	12,12	9,75	7,38	6,32	5,27	
104	5,23%			19,09	16,74	14,38	12,03	9,68	7,32	6,28	5,23	
105	5,19%			18,94	16,61	14,27	11,94	9,60	7,27	6,23	5,19	
106	5,15%			18,80	16,48	14,16	11,85	9,53	7,21	6,18	5,15	
107	5,12%			18,69	16,38	14,08	11,78	9,47	7,17	6,14	5,12	
108	5,08%			18,54	16,26	13,97	11,68	9,40	7,11	6,10	5,08	
109	5,05%			18,43	16,16	13,89	11,62	9,34	7,07	6,06	5,05	
110	5,01%			18,29	16,03	13,78	11,52	9,27	7,01	6,01	5,01	
111	4,98%			18,18	15,94	13,70	11,45	9,21	6,97	5,98	4,98	
112	4,95%			18,07	15,84	13,61	11,39	9,16	6,93	5,94	4,95	
113	4,92%			17,96	15,74	13,53	11,32	9,10	6,89	5,90	4,92	
114	4,88%			17,81	15,62	13,42	11,22	9,03	6,83	5,86	4,88	
115	4,85%			17,70	15,52	13,34	11,16	8,97	6,79	5,82	4,85	
116	4,83%			17,63	15,46	13,28	11,11	8,94	6,76	5,80	4,83	
117	4,80%			17,52	15,36	13,20	11,04	8,88	6,72	5,76	4,80	
118	4,77%			17,41	15,26	13,12	10,97	8,82	6,68	5,72	4,77	
119	4,74%			17,30	15,17	13,04	10,90	8,77	6,64	5,69	4,74	
120	4,71%			17,19	15,07	12,95	10,83	8,71	6,59	5,65	4,71	
121	4,69%			17,12	15,01	12,90	10,79	8,68	6,57	5,63	4,69	
122	4,66%			17,01	14,91	12,82	10,72	8,62	6,52	5,59	4,66	
123	4,64%			16,94	14,85	12,76	10,67	8,58	6,50	5,57	4,64	
124	4,61%			16,83	14,75	12,68	10,60	8,53	6,45	5,53	4,61	
125	4,59%			16,75	14,69	12,62	10,56	8,49	6,43	5,51	4,59	
126	4,57%			16,68	14,62	12,57	10,51	8,45	6,40	5,48	4,57	
127	4,54%			16,57	14,53	12,49	10,44	8,40	6,36	5,45	4,54	
128	4,52%			16,50	14,46	12,43	10,40	8,36	6,33	5,42	4,52	

Załącznik nr 7C do Regulaminu Rozgrywek Indywidualnych pod patronatem PZSQ

miejsce	IMP	
		min. punkty
1	100,00%	2000,00
2	80,67%	1613,39
3	70,10%	1401,91
4	62,51%	1250,18
5	56,44%	1128,81
6	51,31%	1026,25
7	46,84%	936,82
8	42,87%	857,30
9	39,28%	785,69
10	36,03%	720,63
11	33,06%	661,14
12	30,32%	606,50
13	27,81%	556,13
14	25,48%	509,57
15	23,32%	466,44
16	21,32%	426,43
17	19,46%	389,25
18	17,73%	354,67
19	16,12%	322,47
20	14,62%	292,47
21	13,22%	264,49
22	11,92%	238,39
23	10,70%	214,03
24	9,56%	191,28
25	8,50%	170,02
26	7,51%	150,16
27	6,58%	131,58
28	5,71%	114,21
29	4,90%	97,95
30	4,14%	82,74
31	3,42%	68,50
32	2,76%	55,16



A		liczba zawodniczek/zawodników w turnieju																	
miejsce		16	17	18	19	20	21	22	23	24	25	26	27	28	29	30	31	32	...
1	1000,00	1000,00	1000,00	1000,00	1000,00	1000,00	1000,00	1000,00	1000,00	1000,00	1000,00	1000,00	1000,00	1000,00	1000,00	1000,00	1000,00	1000,00	
2	829,74	788,26	790,23	792,03	793,67	795,17	796,55	797,83	799,01	800,11	801,13	802,09	802,98	803,81	804,60	805,34	806,04	806,70	
3	742,19	667,97	671,51	674,72	677,65	680,34	682,81	685,10	687,21	689,18	691,00	692,71	694,31	695,80	697,21	698,53	699,78	700,96	
4	681,92	579,63	584,50	588,93	592,97	596,68	600,09	603,24	606,15	608,86	611,38	613,73	615,93	617,99	619,93	621,75	623,47	625,09	
5	634,96	507,97	514,01	519,51	524,53	529,13	533,36	537,27	540,89	544,25	547,38	550,30	553,03	555,59	557,99	560,26	562,39	564,41	
6	595,89	446,92	454,01	460,46	466,35	471,74	476,71	481,29	485,54	489,48	493,15	496,57	499,78	502,78	505,60	508,26	510,76	513,13	
7	562,09	393,46	401,49	408,79	415,46	421,57	427,19	432,38	437,18	441,64	445,80	449,67	453,30	456,70	459,89	462,90	465,73	468,41	
8	532,12	345,88	354,74	362,81	370,17	376,92	383,12	388,85	394,16	399,09	403,68	407,96	411,96	415,72	419,24	422,56	425,69	428,65	
9	505,09	303,05	312,67	321,42	329,40	336,72	343,46	349,68	355,43	360,78	365,75	370,40	374,74	378,81	382,64	386,24	389,64	392,84	
10	480,42	264,23	274,52	283,88	292,43	300,26	307,47	314,12	320,28	326,00	331,32	336,29	340,94	345,30	349,40	353,25	356,88	360,31	
11	457,71	228,86	239,75	249,66	258,71	267,00	274,63	281,67	288,19	294,24	299,88	305,14	310,06	314,68	319,01	323,09	326,94	330,57	
12	436,68	196,50	207,94	218,34	227,83	236,53	244,54	251,93	258,77	265,13	271,04	276,56	281,73	286,57	291,12	295,40	299,44	303,25	
13	417,09	166,84	178,75	189,59	199,48	208,55	216,89	224,59	231,72	238,34	244,50	250,26	255,64	260,68	265,42	269,88	274,09	278,06	
14	398,79	139,58	151,92	163,14	173,39	182,78	191,42	199,40	206,78	213,64	220,02	225,98	231,56	236,78	241,69	246,31	250,67	254,78	
15	381,63	114,49	127,21	138,78	149,33	159,01	167,92	176,14	183,75	190,82	197,40	203,54	209,28	214,67	219,73	224,49	228,98	233,22	
16	365,51	91,38	104,43	116,30	127,13	137,07	146,20	154,64	162,45	169,70	176,45	182,75	188,65	194,18	199,37	204,25	208,86	213,21	
17	350,32		83,41	95,54	106,62	116,77	126,12	134,74	142,72	150,14	157,04	163,48	169,51	175,16	180,47	185,47	190,18	194,62	
18	336,00			76,36	87,65	98,00	107,52	116,31	124,44	132,00	139,03	145,60	151,74	157,50	162,91	168,00	172,80	177,33	
19	322,47				70,10	80,62	90,29	99,22	107,49	115,17	122,32	128,99	135,23	141,08	146,58	151,75	156,63	161,23	
20	309,67					64,51	74,32	83,37	91,75	99,54	106,78	113,55	119,87	125,80	131,38	136,62	141,56	146,23	
21	297,55						59,51	68,67	77,14	85,02	92,34	99,18	105,58	111,58	117,22	122,52	127,52	132,25	
22	286,07							55,01	63,57	71,52	78,92	85,82	92,28	98,34	104,03	109,38	114,43	119,20	
23	275,18								50,96	58,97	66,42	73,38	79,89	85,99	91,73	97,12	102,21	107,02	
24	264,85									47,29	54,80	61,80	68,35	74,49	80,26	85,69	90,80	95,64	
25	255,03										43,97	51,01	57,59	63,76	69,55	75,01	80,15	85,01	
26	245,71											40,95	47,56	53,75	59,57	65,04	70,20	75,08	
27	236,85												38,20	44,41	50,24	55,73	60,90	65,79	
28	228,42													35,69	41,53	47,03	52,21	57,10	
29	220,39														33,39	38,89	44,08	48,98	
30	212,76															31,29	36,47	41,37	
31	205,49																29,36	34,25	
32	198,57																	27,58	



PJO	liczba zawodniczek/zawodników w turnieju																	...
	16	17	18	19	20	21	22	23	24	25	26	27	28	29	30	31	32	
miejsce																		
1	1100,00	1100,00	1100,00	1100,00	1100,00	1100,00	1100,00	1100,00	1100,00	1100,00	1100,00	1100,00	1100,00	1100,00	1100,00	1100,00	1100,00	1100,00
2	867,08	869,26	871,23	873,03	874,69	876,21	877,61	878,91	880,12	881,25	882,29	883,28	884,20	885,06	885,87	886,64	887,36	888,08
3	734,77	738,66	742,19	745,42	748,37	751,10	753,61	755,93	758,09	760,10	761,98	763,74	765,38	766,93	768,38	769,76	771,05	772,34
4	637,59	642,95	647,82	652,27	656,35	660,10	663,56	666,77	669,74	672,51	675,10	677,52	679,79	681,92	683,92	685,82	687,60	689,38
5	558,76	565,42	571,46	576,98	582,04	586,70	591,00	594,98	598,67	602,12	605,33	608,33	611,15	613,79	616,28	618,63	620,85	623,07
6	491,61	499,41	506,50	512,98	518,92	524,38	529,42	534,09	538,43	542,46	546,23	549,75	553,06	556,16	559,08	561,84	564,44	567,04
7	432,81	441,64	449,67	457,00	463,72	469,91	475,61	480,90	485,81	490,38	494,64	498,63	502,37	505,88	509,19	512,30	515,25	518,15
8	380,46	390,22	399,09	407,19	414,61	421,44	427,74	433,58	439,00	444,04	448,75	453,16	457,29	461,17	464,82	468,26	471,52	474,74
9	333,36	343,94	353,56	362,34	370,40	377,80	384,64	390,97	396,85	402,33	407,44	412,22	416,70	420,91	424,87	428,60	432,13	435,66
10	290,65	301,98	312,27	321,67	330,29	338,21	345,53	352,31	358,60	364,46	369,92	375,04	379,83	384,33	388,57	392,57	396,35	400,08
11	251,74	263,73	274,63	284,58	293,70	302,09	309,84	317,01	323,67	329,87	335,66	341,07	346,14	350,91	355,40	359,63	363,63	367,52
12	216,16	228,74	240,17	250,61	260,19	268,99	277,12	284,65	291,64	298,15	304,22	309,90	315,23	320,23	324,94	329,38	333,57	337,62
13	183,52	196,63	208,55	219,43	229,40	238,58	247,05	254,89	262,17	268,95	275,28	281,20	286,75	291,97	296,87	301,50	305,87	310,15
14	153,53	167,11	179,46	190,73	201,06	210,56	219,34	227,46	235,00	242,03	248,58	254,71	260,46	265,86	270,94	275,74	280,26	284,66
15	125,94	139,93	152,65	164,27	174,92	184,71	193,75	202,12	209,90	217,14	223,89	230,21	236,14	241,70	246,94	251,88	256,54	261,08
16	100,51	114,87	127,93	139,85	150,77	160,82	170,10	178,69	186,67	194,10	201,03	207,51	213,59	219,31	224,68	229,75	234,53	239,15
17		91,75	105,10	117,28	128,45	138,73	148,21	157,00	165,15	172,75	179,83	186,46	192,68	198,52	204,01	209,19	214,09	218,82
18			84,00	96,42	107,80	118,27	127,94	136,89	145,20	152,94	160,16	166,92	173,25	179,20	184,80	190,08	195,07	200,00
19				77,11	88,68	99,32	109,14	118,24	126,68	134,55	141,89	148,75	155,19	161,23	166,92	172,29	177,36	182,30
20					70,97	81,75	91,71	100,93	109,49	117,46	124,90	131,86	138,38	144,51	150,28	155,72	160,86	165,80
21						65,46	75,53	84,86	93,52	101,58	109,10	116,14	122,74	128,94	134,77	140,28	145,47	150,40
22							60,52	69,93	78,67	86,81	94,40	101,51	108,17	114,43	120,32	125,87	131,12	136,15
23								56,06	64,86	73,07	80,72	87,88	94,59	100,90	106,84	112,43	117,72	122,85
24									52,02	60,28	67,98	75,18	81,94	88,28	94,25	99,89	105,20	110,35
25										48,37	56,11	63,35	70,13	76,51	82,51	88,17	93,51	98,65
26											45,05	52,31	59,12	65,52	71,54	77,22	82,59	87,75
27												42,02	48,85	55,26	61,30	66,99	72,37	77,55
28													39,26	45,68	51,73	57,43	62,81	67,95
29														36,73	42,78	48,49	53,87	59,05
30															34,42	40,12	45,51	50,70
31																32,29	37,67	42,85
32																	30,34	35,52



B0		liczba zawodników/zawodniczek w turnieju																											
miejsce	4	5	6	7	8	9	10	11	12	13	14	15	16	17	18	19	20	21	22	23	24	25	26	27	28	29	30	31	32
1	365,00	365,00	365,00	365,00	365,00	365,00	365,00	365,00	365,00	365,00	365,00	365,00	365,00	365,00	365,00	365,00	365,00	365,00	365,00	365,00	365,00	365,00	365,00	365,00	365,00	365,00	365,00	365,00	365,00
2	265,00	269,21	272,57	275,32	277,62	279,56	281,22	282,67	283,93	285,04	286,03	286,92	287,71	288,43	289,09	289,69	290,24	290,74	291,21	291,64	292,04	292,41	292,76	293,09	293,39	293,68	293,95	294,20	294,44
3	203,17	210,70	216,72	221,64	225,75	229,22	232,20	234,78	237,04	239,03	240,80	242,38	243,81	245,10	246,27	247,34	248,32	249,23	250,06	250,83	251,55	252,22	252,84	253,42	253,97	254,48	254,96	255,42	255,85
4	155,56	165,93	174,23	181,02	186,68	191,46	195,56	199,12	202,23	204,98	207,42	209,60	211,57	213,34	214,96	216,44	217,79	219,03	220,18	221,24	222,23	223,15	224,01	224,81	225,57	226,27	226,94	227,57	228,16
5		128,76	139,06	147,48	154,51	160,45	165,54	169,96	173,82	177,23	180,26	182,97	185,41	187,61	189,62	191,45	193,13	194,68	196,10	197,42	198,65	199,79	200,86	201,86	202,79	203,67	204,49	205,27	206,01
6			108,75	118,64	126,87	133,85	139,82	145,00	149,53	153,53	157,08	160,26	163,12	165,71	168,07	170,22	172,19	174,00	175,67	177,22	178,66	180,00	181,25	182,42	183,51	184,54	185,51	186,43	187,29
7				93,26	102,58	110,47	117,24	123,10	128,23	132,75	136,78	140,37	143,61	146,54	149,21	151,64	153,87	155,92	157,82	159,57	161,20	162,72	164,13	165,45	166,69	167,86	168,96	169,99	170,97
8					80,93	89,64	97,11	103,59	109,25	114,25	118,69	122,67	126,24	129,48	132,42	135,11	137,57	139,84	141,93	143,87	145,67	147,34	148,90	150,37	151,74	153,02	154,24	155,38	156,46
9						70,91	79,01	86,03	92,18	97,60	102,42	106,73	110,61	114,13	117,32	120,23	122,90	125,36	127,63	129,73	131,68	133,50	135,19	136,78	138,27	139,66	140,98	142,22	143,39
10							62,63	70,14	76,72	82,52	87,68	92,29	96,44	100,20	103,62	106,74	109,60	112,23	114,65	116,90	118,99	120,93	122,75	124,44	126,03	127,53	128,94	130,26	131,51
11								55,69	62,65	68,79	74,25	79,14	83,53	87,51	91,13	94,43	97,45	100,24	102,81	105,19	107,40	109,46	111,38	113,17	114,86	116,44	117,93	119,33	120,66
12									49,81	56,25	61,98	67,11	71,72	75,90	79,69	83,16	86,33	89,26	91,95	94,45	96,77	98,93	100,95	102,83	104,60	106,26	107,82	109,29	110,69
13										44,78	50,75	56,09	60,90	65,25	69,20	72,81	76,12	79,16	81,97	84,58	86,99	89,24	91,34	93,31	95,15	96,88	98,51	100,04	101,49
14											40,43	45,97	50,95	55,45	59,55	63,29	66,71	69,87	72,78	75,47	77,98	80,31	82,48	84,52	86,43	88,22	89,90	91,49	93,00
15												36,66	41,79	46,43	50,65	54,51	58,04	61,29	64,29	67,07	69,65	72,05	74,29	76,39	78,35	80,20	81,94	83,58	85,13
16													33,35	38,12	42,45	46,40	50,03	53,36	56,44	59,29	61,94	64,41	66,71	68,86	70,87	72,77	74,55	76,23	77,82
17														30,44	34,87	38,92	42,62	46,03	49,18	52,09	54,80	57,32	59,67	61,87	63,93	65,87	67,69	69,41	71,04
18															27,87	31,99	35,77	39,24	42,45	45,42	48,18	50,75	53,14	55,39	57,49	59,46	61,32	63,07	64,73
19																25,59	29,43	32,96	36,22	39,23	42,04	44,65	47,08	49,36	51,49	53,50	55,39	57,17	58,85
20																	23,55	27,13	30,43	33,49	36,33	38,98	41,44	43,75	45,92	47,95	49,87	51,67	53,38
21																		21,72	25,06	28,16	31,03	33,71	36,20	38,54	40,73	42,78	44,72	46,55	48,27
22																			20,08	23,20	26,10	28,80	31,32	33,68	35,89	37,97	39,92	41,77	43,51
23																				18,60	21,52	24,24	26,78	29,16	31,39	33,48	35,45	37,31	39,06
24																					17,26	20,00	22,56	24,95	27,19	29,29	31,28	33,14	34,91
25																						16,05	18,62	21,02	23,27	25,39	27,38	29,26	31,03
26																							14,95	17,36	19,62	21,74	23,74	25,62	27,40
27																								13,94	16,21	18,34	20,34	22,23	24,01
28																									13,03	15,16	17,16	19,06	20,84
29																										12,19	14,20	16,09	17,88
30																											11,42	13,31	15,10
31																												10,71	12,50
32																													10,07



B1	liczba zawodników/zawodniczek w turnieju																														
miejsce	4	5	6	7	8	9	10	11	12	13	14	15	16	17	18	19	20	21	22	23	24	25	26	27	28	29	30	31	32		
1	320,00	320,00	320,00	320,00	320,00	320,00	320,00	320,00	320,00	320,00	320,00	320,00	320,00	320,00	320,00	320,00	320,00	320,00	320,00	320,00	320,00	320,00	320,00	320,00	320,00	320,00	320,00	320,00	320,00		
2	232,33	236,02	238,97	241,38	243,39	245,09	246,55	247,82	248,92	249,90	250,77	251,54	252,24	252,87	253,45	253,97	254,45	254,90	255,31	255,68	256,04	256,36	256,67	256,95	257,22	257,47	257,71	257,93	258,14		
3	178,13	184,72	190,00	194,32	197,92	200,96	203,57	205,83	207,81	209,56	211,11	212,50	213,75	214,88	215,91	216,85	217,71	218,50	219,23	219,91	220,54	221,12	221,67	222,18	222,66	223,11	223,53	223,93	224,31		
4	136,38	145,48	152,75	158,70	163,66	167,86	171,45	174,57	177,30	179,71	181,85	183,76	185,48	187,04	188,46	189,75	190,94	192,03	193,04	193,97	194,83	195,64	196,39	197,10	197,76	198,38	198,96	199,51	200,03		
5		112,88	121,91	129,30	135,46	140,67	145,13	149,00	152,39	155,38	158,03	160,41	162,55	164,48	166,24	167,85	169,32	170,68	171,93	173,08	174,16	175,16	176,10	176,97	177,79	178,56	179,28	179,97	180,61		
6			95,34	104,01	111,23	117,34	122,58	127,12	131,10	134,60	137,72	140,50	143,01	145,28	147,35	149,23	150,96	152,55	154,01	155,37	156,63	157,81	158,90	159,93	160,89	161,79	162,64	163,44	164,20		
7				81,76	89,93	96,85	102,78	107,92	112,42	116,39	119,91	123,07	125,91	128,48	130,81	132,95	134,90	136,70	138,36	139,90	141,33	142,65	143,90	145,06	146,14	147,17	148,13	149,03	149,89		
8					70,95	78,59	85,14	90,81	95,78	100,16	104,06	107,54	110,68	113,52	116,10	118,45	120,61	122,60	124,43	126,13	127,71	129,18	130,55	131,83	133,03	134,16	135,22	136,22	137,17		
9						62,16	69,27	75,43	80,81	85,57	89,79	93,57	96,98	100,06	102,85	105,41	107,75	109,91	111,90	113,74	115,45	117,04	118,53	119,92	121,22	122,45	123,60	124,68	125,71		
10							54,90	61,49	67,26	72,35	76,87	80,91	84,55	87,85	90,84	93,58	96,08	98,39	100,52	102,49	104,32	106,02	107,61	109,10	110,50	111,81	113,04	114,20	115,30		
11								48,82	54,93	60,31	65,10	69,38	73,23	76,72	79,89	82,79	85,44	87,88	90,13	92,22	94,16	95,96	97,65	99,22	100,70	102,08	103,39	104,62	105,78		
12									43,67	49,32	54,34	58,84	62,88	66,54	69,87	72,91	75,69	78,25	80,62	82,81	84,84	86,73	88,50	90,15	91,70	93,16	94,53	95,82	97,04		
13										39,26	44,49	49,17	53,39	57,20	60,67	63,83	66,74	69,40	71,87	74,15	76,27	78,24	80,08	81,80	83,42	84,94	86,36	87,71	88,98		
14											35,45	40,30	44,66	48,61	52,21	55,48	58,49	61,25	63,81	66,17	68,36	70,41	72,31	74,10	75,77	77,34	78,82	80,21	81,53		
15												32,14	36,64	40,71	44,41	47,79	50,88	53,73	56,36	58,80	61,06	63,17	65,13	66,97	68,69	70,31	71,84	73,27	74,63		
16													29,24	33,42	37,22	40,68	43,86	46,79	49,48	51,98	54,30	56,46	58,48	60,37	62,14	63,80	65,36	66,84	68,23		
17														26,69	30,57	34,12	37,37	40,36	43,12	45,67	48,04	50,25	52,31	54,24	56,05	57,75	59,35	60,86	62,28		
18																24,44	28,05	31,36	34,41	37,22	39,82	42,24	44,49	46,59	48,56	50,40	52,13	53,76	55,30	56,75	
19																	22,43	25,80	28,89	31,75	34,40	36,85	39,14	41,28	43,27	45,15	46,90	48,56	50,12	51,59	
20																		20,64	23,78	26,68	29,36	31,85	34,17	36,33	38,36	40,26	42,04	43,72	45,30	46,79	
21																			19,04	21,97	24,69	27,20	29,55	31,74	33,79	35,71	37,51	39,21	40,81	42,32	
22																				17,60	20,34	22,89	25,25	27,46	29,53	31,47	33,29	35,00	36,62	38,14	
23																					16,31	18,87	21,26	23,48	25,57	27,52	29,35	31,08	32,71	34,24	
24																						15,13	17,53	19,78	21,87	23,84	25,68	27,42	29,06	30,60	
25																							14,07	16,32	18,43	20,40	22,26	24,00	25,65	27,20	
26																								13,10	15,22	17,20	19,06	20,81	22,46	24,02	
27																									12,22	14,21	16,08	17,83	19,49	21,05	
28																										11,42	13,29	15,05	16,71	18,27	
29																											10,69	12,45	14,11	15,67	
30																												10,01	11,67	13,24	
31																													9,39	10,96	
32																														8,83	



B2	liczba zawodników/zawodniczek w turnieju																															
miejsce	4	5	6	7	8	9	10	11	12	13	14	15	16	17	18	19	20	21	22	23	24	25	26	27	28	29	30	31	32			
1	275,00	275,00	275,00	275,00	275,00	275,00	275,00	275,00	275,00	275,00	275,00	275,00	275,00	275,00	275,00	275,00	275,00	275,00	275,00	275,00	275,00	275,00	275,00	275,00	275,00	275,00	275,00	275,00	275,00			
2	199,66	202,83	205,36	207,44	209,16	210,63	211,88	212,97	213,92	214,76	215,50	216,17	216,77	217,31	217,81	218,26	218,67	219,05	219,40	219,73	220,03	220,31	220,57	220,82	221,05	221,27	221,47	221,66	221,84			
3	153,08	158,75	163,28	166,99	170,09	172,70	174,94	176,89	178,59	180,09	181,42	182,62	183,69	184,66	185,55	186,35	187,09	187,77	188,40	188,98	189,52	190,03	190,50	190,93	191,35	191,73	192,10	192,44	192,76			
4	117,20	125,02	131,27	136,38	140,65	144,25	147,34	150,02	152,37	154,43	156,27	157,92	159,40	160,74	161,96	163,07	164,09	165,02	165,89	166,69	167,44	168,13	168,77	169,38	169,95	170,48	170,98	171,45	171,90			
5		97,01	104,77	111,12	116,41	120,89	124,72	128,05	130,96	133,53	135,81	137,85	139,69	141,35	142,87	144,25	145,51	146,68	147,75	148,74	149,67	150,53	151,33	152,08	152,79	153,45	154,07	154,66	155,21			
6			81,93	89,38	95,59	100,84	105,34	109,25	112,66	115,67	118,35	120,75	122,90	124,85	126,63	128,25	129,73	131,10	132,36	133,52	134,61	135,62	136,56	137,44	138,26	139,04	139,77	140,46	141,11			
7				70,26	77,29	83,23	88,33	92,74	96,61	100,02	103,05	105,76	108,20	110,41	112,42	114,25	115,93	117,48	118,90	120,22	121,45	122,59	123,66	124,66	125,59	126,47	127,30	128,08	128,81			
8					60,97	67,54	73,17	78,04	82,31	86,08	89,43	92,42	95,12	97,55	99,77	101,80	103,65	105,36	106,94	108,39	109,75	111,01	112,19	113,29	114,32	115,29	116,21	117,07	117,88			
9						53,42	59,53	64,82	69,45	73,53	77,17	80,42	83,34	85,98	88,39	90,59	92,60	94,45	96,16	97,74	99,21	100,58	101,86	103,05	104,17	105,23	106,22	107,15	108,03			
10							47,18	52,85	57,80	62,17	66,06	69,53	72,66	75,49	78,07	80,42	82,57	84,55	86,38	88,08	89,65	91,11	92,48	93,76	94,96	96,08	97,14	98,14	99,09			
11								41,96	47,20	51,83	55,94	59,62	62,94	65,93	68,66	71,14	73,42	75,52	77,46	79,25	80,92	82,47	83,91	85,27	86,54	87,73	88,85	89,91	90,91			
12									37,53	42,38	46,70	50,56	54,04	57,18	60,04	62,65	65,05	67,25	69,28	71,16	72,91	74,54	76,05	77,47	78,81	80,06	81,23	82,34	83,39			
13										33,74	38,23	42,26	45,88	49,16	52,14	54,86	57,35	59,64	61,76	63,72	65,54	67,24	68,82	70,30	71,69	72,99	74,22	75,37	76,47			
14											30,46	34,63	38,38	41,78	44,86	47,68	50,26	52,64	54,83	56,86	58,75	60,51	62,14	63,68	65,12	66,47	67,74	68,93	70,07			
15												27,62	31,48	34,98	38,16	41,07	43,73	46,18	48,44	50,53	52,47	54,28	55,97	57,55	59,03	60,43	61,73	62,97	64,14			
16													25,13	28,72	31,98	34,96	37,69	40,21	42,53	44,67	46,67	48,52	50,26	51,88	53,40	54,83	56,17	57,44	58,63			
17														22,94	26,27	29,32	32,11	34,68	37,05	39,25	41,29	43,19	44,96	46,62	48,17	49,63	51,00	52,30	53,52			
18															21,00	24,10	26,95	29,57	31,98	34,22	36,30	38,23	40,04	41,73	43,31	44,80	46,20	47,52	48,77			
19																19,28	22,17	24,83	27,29	29,56	31,67	33,64	35,47	37,19	38,80	40,31	41,73	43,07	44,34			
20																		17,74	20,44	22,93	25,23	27,37	29,37	31,23	32,96	34,60	36,13	37,57	38,93	40,21		
21																				16,37	20,44	22,93	25,23	27,28	29,04	30,69	32,23	33,69	35,07	36,37		
22																						15,13	19,67	21,70	23,60	25,38	27,04	28,61	30,08	31,47	32,78	
23																							14,01	18,27	20,18	21,97	23,65	25,23	26,71	28,11	29,43	
24																								13,01	15,07	16,99	18,80	20,48	22,07	23,56	24,97	26,30
25																									12,09	14,03	15,84	17,53	19,13	20,63	22,04	23,38
26																										11,26	13,08	14,78	16,38	17,89	19,31	20,65
27																											10,51	12,21	13,82	15,33	16,75	18,09
28																												9,81	11,42	12,93	14,36	15,70
29																												9,18	10,70	12,12	13,47	
30																													8,60	10,03	11,38	
31																														8,07	9,42	
32																															7,58	



B3	liczba zawodników/zawodniczek w turnieju																															
miejsce	4	5	6	7	8	9	10	11	12	13	14	15	16	17	18	19	20	21	22	23	24	25	26	27	28	29	30	31	32			
1	230,00	230,00	230,00	230,00	230,00	230,00	230,00	230,00	230,00	230,00	230,00	230,00	230,00	230,00	230,00	230,00	230,00	230,00	230,00	230,00	230,00	230,00	230,00	230,00	230,00	230,00	230,00	230,00	230,00	230,00		
2	166,99	169,64	171,76	173,49	174,94	176,16	177,21	178,12	178,91	179,62	180,24	180,80	181,30	181,75	182,17	182,54	182,89	183,21	183,50	183,77	184,03	184,26	184,48	184,68	184,88	185,06	185,23	185,39	185,54			
3	128,03	132,77	136,56	139,67	142,25	144,44	146,32	147,94	149,37	150,62	151,74	152,73	153,63	154,45	155,19	155,86	156,48	157,05	157,57	158,06	158,51	158,93	159,32	159,69	160,03	160,36	160,66	160,95	161,22			
4	98,03	104,56	109,79	114,07	117,63	120,65	123,23	125,47	127,43	129,16	130,70	132,08	133,32	134,44	135,45	136,38	137,24	138,02	138,74	139,41	140,04	140,62	141,16	141,66	142,14	142,58	143,00	143,40	143,77			
5		81,13	87,62	92,93	97,36	101,10	104,31	107,10	109,53	111,68	113,59	115,30	116,83	118,22	119,49	120,64	121,70	122,67	123,57	124,40	125,18	125,90	126,57	127,20	127,79	128,34	128,86	129,35	129,81			
6			68,53	74,76	79,95	84,34	88,11	91,37	94,22	96,74	98,98	100,99	102,79	104,42	105,91	107,26	108,50	109,64	110,70	111,67	112,58	113,42	114,21	114,95	115,64	116,29	116,90	117,47	118,02			
7				58,76	64,64	69,61	73,87	77,57	80,80	83,65	86,19	88,46	90,50	92,34	94,02	95,56	96,96	98,25	99,45	100,55	101,58	102,53	103,42	104,26	105,04	105,78	106,47	107,12	107,73			
8					50,99	56,49	61,19	65,27	68,84	71,99	74,79	77,30	79,55	81,59	83,45	85,14	86,69	88,12	89,44	90,66	91,79	92,85	93,83	94,75	95,61	96,43	97,19	97,91	98,59			
9						44,68	49,79	54,21	58,08	61,50	64,54	67,26	69,70	71,91	73,93	75,76	77,45	79,00	80,43	81,75	82,98	84,12	85,19	86,19	87,13	88,01	88,84	89,62	90,35			
10							39,46	44,20	48,34	52,00	55,25	58,16	60,77	63,14	65,29	67,26	69,06	70,72	72,25	73,66	74,98	76,20	77,35	78,42	79,42	80,36	81,25	82,08	82,87			
11								35,09	39,48	43,35	46,79	49,87	52,64	55,14	57,42	59,50	61,41	63,16	64,78	66,28	67,68	68,97	70,18	71,31	72,38	73,37	74,31	75,20	76,03			
12									31,39	35,45	39,06	42,29	45,20	47,83	50,22	52,40	54,40	56,24	57,94	59,52	60,98	62,34	63,61	64,80	65,91	66,96	67,94	68,87	69,75			
13										28,22	31,98	35,34	38,37	41,11	43,61	45,88	47,97	49,88	51,66	53,30	54,82	56,24	57,56	58,80	59,96	61,05	62,07	63,04	63,95			
14											25,48	28,96	32,10	34,94	37,52	39,88	42,04	44,03	45,86	47,56	49,14	50,61	51,98	53,26	54,46	55,59	56,65	57,65	58,60			
15												23,10	26,33	29,26	31,92	34,35	36,57	38,62	40,51	42,26	43,89	45,40	46,81	48,14	49,37	50,54	51,63	52,67	53,64			
16													21,02	24,02	26,75	29,24	31,53	33,63	35,57	37,36	39,03	40,58	42,03	43,39	44,66	45,85	46,98	48,04	49,04			
17														19,18	21,97	24,52	26,86	29,01	30,99	32,83	34,53	36,12	37,60	38,99	40,29	41,51	42,66	43,74	44,76			
18															17,56	20,16	22,54	24,73	26,75	28,62	30,36	31,98	33,49	34,90	36,22	37,47	38,64	39,74	40,79			
19																16,12	18,54	20,77	22,82	24,72	26,49	28,13	29,67	31,10	32,45	33,71	34,90	36,02	37,08			
20																	14,84	17,09	19,18	21,10	22,89	24,56	26,12	27,57	28,93	30,22	31,42	32,56	33,63			
21																		13,69	15,79	17,74	19,55	21,24	22,81	24,28	25,66	26,96	28,18	29,33	30,42			
22																			12,65	14,62	16,45	18,15	19,74	21,22	22,62	23,93	25,16	26,32	27,42			
23																				11,72	13,56	15,28	16,88	18,38	19,78	21,10	22,34	23,51	24,61			
24																					10,88	12,60	14,21	15,72	17,13	18,46	19,71	20,89	22,00			
25																						10,11	11,73	13,25	14,66	16,00	17,25	18,44	19,55			
26																							9,42	10,94	12,36	13,70	14,96	16,15	17,27			
27																								8,79	10,21	11,56	12,82	14,01	15,13			
28																									8,21	9,55	10,82	12,01	13,13			
29																										7,68	8,95	10,14	11,26			
30																											7,20	8,39	9,52			
31																												6,75	7,88			
32																													6,34			



B4	liczba zawodników/zawodniczek w turnieju																												
miejsce	4	5	6	7	8	9	10	11	12	13	14	15	16	17	18	19	20	21	22	23	24	25	26	27	28	29	30	31	32
1	185,00	185,00	185,00	185,00	185,00	185,00	185,00	185,00	185,00	185,00	185,00	185,00	185,00	185,00	185,00	185,00	185,00	185,00	185,00	185,00	185,00	185,00	185,00	185,00	185,00	185,00	185,00	185,00	185,00
2	134,31	136,45	138,15	139,55	140,71	141,69	142,54	143,27	143,91	144,47	144,97	145,42	145,83	146,19	146,53	146,83	147,11	147,36	147,60	147,82	148,02	148,21	148,39	148,55	148,71	148,85	148,99	149,12	149,24
3	102,98	106,79	109,84	112,34	114,42	116,18	117,69	119,00	120,14	121,15	122,05	122,85	123,57	124,23	124,82	125,37	125,86	126,32	126,74	127,13	127,50	127,84	128,15	128,45	128,72	128,98	129,23	129,46	129,68
4	78,85	84,10	88,31	91,75	94,62	97,04	99,12	100,92	102,50	103,89	105,13	106,24	107,23	108,13	108,95	109,70	110,39	111,02	111,60	112,14	112,64	113,10	113,54	113,95	114,33	114,69	115,02	115,34	115,64
5		65,26	70,48	74,75	78,31	81,32	83,91	86,14	88,10	89,83	91,36	92,74	93,97	95,09	96,11	97,04	97,89	98,67	99,40	100,06	100,69	101,26	101,80	102,31	102,78	103,23	103,65	104,04	104,42
6			55,12	60,13	64,31	67,84	70,87	73,49	75,79	77,82	79,62	81,23	82,68	83,99	85,18	86,27	87,27	88,19	89,04	89,82	90,55	91,23	91,87	92,46	93,01	93,54	94,03	94,49	94,93
7				47,27	51,99	55,99	59,42	62,39	64,99	67,29	69,32	71,15	72,79	74,28	75,63	76,86	77,99	79,03	79,99	80,88	81,70	82,47	83,19	83,86	84,49	85,08	85,64	86,16	86,66
8					41,02	45,43	49,22	52,50	55,37	57,91	60,16	62,17	63,99	65,63	67,12	68,48	69,73	70,88	71,94	72,92	73,83	74,68	75,47	76,21	76,91	77,56	78,17	78,75	79,30
9						35,94	40,05	43,61	46,72	49,47	51,91	54,10	56,06	57,84	59,46	60,94	62,29	63,54	64,69	65,75	66,74	67,66	68,52	69,33	70,08	70,79	71,45	72,08	72,68
10							31,74	35,55	38,88	41,82	44,44	46,78	48,88	50,79	52,52	54,10	55,55	56,88	58,11	59,25	60,31	61,29	62,21	63,07	63,88	64,64	65,35	66,02	66,66
11								28,23	31,75	34,87	37,63	40,11	42,34	44,35	46,19	47,86	49,39	50,81	52,11	53,32	54,44	55,48	56,45	57,36	58,22	59,02	59,77	60,48	61,16
12									25,25	28,51	31,42	34,01	36,35	38,47	40,39	42,15	43,76	45,24	46,61	47,87	49,05	50,14	51,16	52,12	53,02	53,86	54,65	55,40	56,10
13										22,69	25,72	28,43	30,86	33,07	35,07	36,90	38,58	40,12	41,55	42,87	44,09	45,23	46,30	47,29	48,23	49,10	49,93	50,71	51,44
14											20,49	23,30	25,82	28,11	30,18	32,08	33,81	35,41	36,89	38,25	39,52	40,70	41,81	42,84	43,80	44,71	45,57	46,37	47,13
15												18,58	21,18	23,53	25,67	27,63	29,42	31,06	32,59	33,99	35,30	36,52	37,65	38,72	39,71	40,65	41,53	42,36	43,15
16													16,90	19,32	21,52	23,52	25,36	27,05	28,61	30,05	31,39	32,64	33,81	34,90	35,92	36,88	37,79	38,64	39,44
17														15,43	17,68	19,72	21,60	23,33	24,93	26,40	27,78	29,05	30,24	31,36	32,40	33,39	34,31	35,18	36,01
18															14,13	16,22	18,13	19,89	21,52	23,02	24,42	25,72	26,94	28,07	29,14	30,14	31,08	31,97	32,81
19																12,97	14,91	16,70	18,36	19,89	21,31	22,63	23,86	25,02	26,10	27,12	28,07	28,98	29,83
20																	11,94	13,75	15,42	16,97	18,41	19,75	21,01	22,18	23,27	24,30	25,27	26,19	27,05
21																		11,01	12,70	14,27	15,73	17,08	18,35	19,53	20,64	21,69	22,67	23,59	24,47
22																			10,18	11,76	13,23	14,60	15,88	17,07	18,19	19,24	20,24	21,17	22,05
23																				9,43	10,91	12,29	13,58	14,78	15,91	16,97	17,97	18,91	19,80
24																					8,75	10,14	11,43	12,64	13,78	14,85	15,85	16,80	17,69
25																						8,13	9,44	10,65	11,80	12,87	13,88	14,83	15,73
26																							7,58	8,80	9,94	11,02	12,03	12,99	13,89
27																								7,07	8,22	9,29	10,31	11,27	12,17
28																									6,60	7,68	8,70	9,66	10,56
29																									6,18	7,20	8,15	9,06	
30																										5,79	6,75	7,65	
31																											5,43	6,34	
32																												5,10	6,01



B5	liczba zawodników/zawodniczek w turnieju																															
miejsce	4	5	6	7	8	9	10	11	12	13	14	15	16	17	18	19	20	21	22	23	24	25	26	27	28	29	30	31	32			
1	140,00	140,00	140,00	140,00	140,00	140,00	140,00	140,00	140,00	140,00	140,00	140,00	140,00	140,00	140,00	140,00	140,00	140,00	140,00	140,00	140,00	140,00	140,00	140,00	140,00	140,00	140,00	140,00	140,00			
2	101,64	103,26	104,55	105,60	106,48	107,23	107,87	108,42	108,90	109,33	109,71	110,05	110,36	110,63	110,88	111,11	111,32	111,52	111,70	111,86	112,02	112,16	112,29	112,42	112,53	112,64	112,75	112,85	112,94			
3	77,93	80,82	83,13	85,01	86,59	87,92	89,06	90,05	90,92	91,68	92,36	92,97	93,52	94,01	94,46	94,87	95,25	95,59	95,91	96,21	96,48	96,74	96,98	97,20	97,41	97,61	97,79	97,97	98,13			
4	59,67	63,65	66,83	69,43	71,60	73,44	75,01	76,37	77,57	78,62	79,56	80,39	81,15	81,83	82,45	83,02	83,54	84,01	84,45	84,86	85,24	85,59	85,92	86,23	86,52	86,79	87,04	87,29	87,51			
5		49,39	53,34	56,57	59,26	61,54	63,50	65,19	66,67	67,98	69,14	70,18	71,12	71,96	72,73	73,43	74,08	74,67	75,22	75,72	76,19	76,63	77,04	77,42	77,78	78,12	78,44	78,73	79,02			
6			41,71	45,50	48,66	51,34	53,63	55,62	57,35	58,89	60,25	61,47	62,57	63,56	64,46	65,29	66,04	66,74	67,38	67,98	68,53	69,04	69,52	69,97	70,39	70,78	71,16	71,51	71,84			
7				35,77	39,35	42,37	44,97	47,22	49,18	50,92	52,46	53,84	55,08	56,21	57,23	58,16	59,02	59,81	60,53	61,21	61,83	62,41	62,95	63,46	63,94	64,38	64,81	65,20	65,58			
8					31,04	34,38	37,25	39,73	41,90	43,82	45,53	47,05	48,42	49,66	50,79	51,82	52,77	53,64	54,44	55,18	55,87	56,51	57,11	57,67	58,20	58,69	59,16	59,60	60,01			
9						27,20	30,31	33,00	35,36	37,44	39,28	40,94	42,43	43,77	45,00	46,12	47,14	48,08	48,95	49,76	50,51	51,21	51,86	52,46	53,03	53,57	54,07	54,55	55,00			
10							24,02	26,90	29,43	31,65	33,63	35,40	36,99	38,43	39,74	40,94	42,04	43,05	43,98	44,84	45,64	46,39	47,08	47,73	48,34	48,92	49,45	49,96	50,44			
11								21,36	24,03	26,39	28,48	30,35	32,04	33,57	34,95	36,22	37,38	38,45	39,43	40,35	41,19	41,98	42,72	43,41	44,05	44,66	45,23	45,77	46,28			
12									19,10	21,58	23,77	25,74	27,51	29,11	30,57	31,90	33,11	34,24	35,27	36,23	37,12	37,95	38,72	39,44	40,12	40,76	41,36	41,92	42,45			
13										17,17	19,46	21,51	23,36	25,03	26,54	27,93	29,20	30,36	31,44	32,44	33,37	34,23	35,04	35,79	36,50	37,16	37,78	38,37	38,93			
14											15,51	17,63	19,54	21,27	22,84	24,27	25,59	26,80	27,92	28,95	29,91	30,80	31,64	32,42	33,15	33,84	34,48	35,09	35,67			
15												14,06	16,03	17,81	19,43	20,91	22,26	23,51	24,66	25,72	26,71	27,64	28,50	29,30	30,05	30,76	31,43	32,06	32,65			
16													12,79	14,62	16,28	17,80	19,19	20,47	21,65	22,74	23,76	24,70	25,59	26,41	27,18	27,91	28,60	29,24	29,85			
17															11,68	13,38	14,93	16,35	17,66	18,86	19,98	21,02	21,99	22,89	23,73	24,52	25,27	26,02	26,75			
18																10,69	12,27	13,72	15,05	16,28	17,42	18,48	19,46	20,38	21,24	22,05	22,81	23,52	24,19	24,83		
19																		9,81	11,29	12,64	13,89	15,05	16,12	17,12	18,06	18,93	19,75	20,52	21,24	21,93	22,57	
20																				9,03	10,40	11,67	12,85	13,94	14,95	15,90	16,78	17,61	18,39	19,13	19,82	20,47
21																					8,33	9,61	10,80	11,90	12,93	13,89	14,78	15,62	16,41	17,15	17,85	18,51
22																						7,70	8,90	10,01	11,05	12,02	12,92	13,77	14,56	15,31	16,02	16,69
23																							7,13	8,26	9,30	10,27	11,18	12,04	12,84	13,60	14,31	14,98
24																								6,62	7,67	8,65	9,57	10,43	11,24	12,00	12,71	13,39
25																									6,16	7,14	8,06	8,93	9,74	10,50	11,22	11,90
26																										5,73	6,66	7,52	8,34	9,11	9,83	10,51
27																											5,35	6,22	7,03	7,80	8,53	9,21
28																												5,00	5,81	6,58	7,31	7,99
29																												4,68	5,45	6,17	6,86	
30																													4,38	5,11	5,79	
31																														4,11	4,79	
32																															3,86	



B6		liczba zawodników/zawodniczek w turnieju																												
miejsce	4	5	6	7	8	9	10	11	12	13	14	15	16	17	18	19	20	21	22	23	24	25	26	27	28	29	30	31	32	
1	120,00	120,00	120,00	120,00	120,00	120,00	120,00	120,00	120,00	120,00	120,00	120,00	120,00	120,00	120,00	120,00	120,00	120,00	120,00	120,00	120,00	120,00	120,00	120,00	120,00	120,00	120,00	120,00	120,00	
2	87,12	88,51	89,61	90,52	91,27	91,91	92,46	92,93	93,35	93,71	94,04	94,33	94,59	94,83	95,04	95,24	95,42	95,59	95,74	95,88	96,01	96,14	96,25	96,36	96,46	96,55	96,64	96,72	96,80	
3	66,80	69,27	71,25	72,87	74,22	75,36	76,34	77,19	77,93	78,58	79,17	79,69	80,16	80,58	80,97	81,32	81,64	81,94	82,21	82,47	82,70	82,92	83,13	83,32	83,50	83,67	83,82	83,97	84,11	
4	51,14	54,55	57,28	59,51	61,37	62,95	64,30	65,46	66,49	67,39	68,19	68,91	69,56	70,14	70,67	71,16	71,60	72,01	72,39	72,74	73,06	73,37	73,65	73,91	74,16	74,39	74,61	74,82	75,01	
5		42,33	45,72	48,49	50,80	52,75	54,42	55,88	57,15	58,27	59,26	60,15	60,96	61,68	62,34	62,94	63,50	64,00	64,47	64,91	65,31	65,69	66,04	66,36	66,67	66,96	67,23	67,49	67,73	
6			35,75	39,00	41,71	44,00	45,97	47,67	49,16	50,48	51,64	52,69	53,63	54,48	55,25	55,96	56,61	57,21	57,76	58,26	58,74	59,18	59,59	59,97	60,33	60,67	60,99	61,29	61,58	
7				30,66	33,73	36,32	38,54	40,47	42,16	43,64	44,97	46,15	47,22	48,18	49,06	49,85	50,59	51,26	51,89	52,46	53,00	53,50	53,96	54,40	54,80	55,19	55,55	55,89	56,21	
8					26,61	29,47	31,93	34,06	35,92	37,56	39,02	40,33	41,51	42,57	43,54	44,42	45,23	45,97	46,66	47,30	47,89	48,44	48,95	49,44	49,89	50,31	50,71	51,08	51,44	
9						23,31	25,98	28,28	30,31	32,09	33,67	35,09	36,37	37,52	38,57	39,53	40,41	41,22	41,96	42,65	43,29	43,89	44,45	44,97	45,46	45,92	46,35	46,76	47,14	
10							20,59	23,06	25,22	27,13	28,83	30,34	31,71	32,94	34,07	35,09	36,03	36,90	37,69	38,43	39,12	39,76	40,36	40,91	41,44	41,93	42,39	42,83	43,24	
11								18,31	20,60	22,62	24,41	26,02	27,46	28,77	29,96	31,04	32,04	32,96	33,80	34,58	35,31	35,99	36,62	37,21	37,76	38,28	38,77	39,23	39,67	
12									16,38	18,49	20,38	22,06	23,58	24,95	26,20	27,34	28,38	29,34	30,23	31,05	31,82	32,52	33,19	33,81	34,39	34,93	35,45	35,93	36,39	
13										14,72	16,68	18,44	20,02	21,45	22,75	23,94	25,03	26,03	26,95	27,81	28,60	29,34	30,03	30,68	31,28	31,85	32,39	32,89	33,37	
14											13,29	15,11	16,75	18,23	19,58	20,81	21,93	22,97	23,93	24,81	25,64	26,40	27,12	27,79	28,41	29,00	29,56	30,08	30,57	
15												12,05	13,74	15,27	16,65	17,92	19,08	20,15	21,14	22,05	22,90	23,69	24,42	25,11	25,76	26,37	26,94	27,48	27,99	
16													10,97	12,53	13,96	15,26	16,45	17,54	18,56	19,49	20,36	21,17	21,93	22,64	23,30	23,92	24,51	25,06	25,59	
17														10,01	11,47	12,79	14,01	15,13	16,17	17,13	18,02	18,84	19,62	20,34	21,02	21,66	22,26	22,82	23,35	
18															9,16	10,52	11,76	12,90	13,96	14,93	15,84	16,68	17,47	18,21	18,90	19,55	20,16	20,74	21,28	
19																8,41	9,67	10,83	11,91	12,90	13,82	14,68	15,48	16,23	16,93	17,59	18,21	18,80	19,35	
20																	7,74	8,92	10,00	11,01	11,94	12,81	13,63	14,38	15,10	15,77	16,39	16,99	17,55	
21																		7,14	8,24	9,26	10,20	11,08	11,90	12,67	13,39	14,07	14,70	15,30	15,87	
22																			6,60	7,63	8,58	9,47	10,30	11,07	11,80	12,48	13,13	13,73	14,30	
23																				6,12	7,08	7,97	8,81	9,59	10,32	11,01	11,65	12,27	12,84	
24																					5,68	6,58	7,42	8,20	8,94	9,63	10,28	10,90	11,48	
25																						5,28	6,12	6,91	7,65	8,35	9,00	9,62	10,20	
26																							4,91	5,71	6,45	7,15	7,80	8,42	9,01	
27																								4,58	5,33	6,03	6,69	7,31	7,89	
28																									4,28	4,98	5,64	6,27	6,85	
29																										4,01	4,67	5,29	5,88	
30																												3,75	4,38	4,96
31																													3,52	4,11
32																														3,31



**Załącznik nr 8A do Regulaminu Rozgrywek Indywidualnych pod patronatem
Polskiego Związku Squasha**

Zasady rozgrywek w drabinkach

1. Podstawową formą organizacji rozgrywek w drabinkach jest jednolita drabinka o odpowiedniej wielkości (8, 16, 32, 64, 128) obejmująca wszystkich zawodników.
2. Przy liczbie zawodników niewiele większej niż górna granica danej drabinki, stosowanie pkt. 1 spowoduje znaczą liczbę pustych miejsc „bye” oraz ograniczenie liczby meczy rozegranych przez część graczy. Organizator może skorzystać z poniższych schematów rozegrania turnieju od liczby zgłoszonych osób:
 - 9-10 – drabinka na 8; forrunda dla zawodników {7/10}* , zawodnicy {9/10} trafiają (losowanie) na zawodników {7/8}, w ramach forrundy maksymalnie dwa mecze,
 - 11-16 – drabinka na 16; w wolne miejsca bye,
 - 17-20 – drabinka na 16; forrunda dla zawodników {13/20}* , zawodnicy {17/20} trafiają (losowanie) na zawodników {13/16}, w ramach forrundy maksymalnie cztery mecze,
 - 21-32 – drabinka na 32; w wolne miejsca bye,
 - 33-38 – drabinka na 32; forrunda dla zawodników {25/38}* , zawodnicy {33/38} trafiają (losowanie) na zawodników {25/32}, w ramach forrundy maksymalnie sześć meczów,
 - 39-64 – drabinka na 64; w wolne miejsca bye,
 - 65-80 - drabinka na 64; forrunda dla zawodników {49/80}* , zawodnicy {65/80} trafiają (losowanie) na zawodników {49/64}, w ramach forrundy maksymalnie szesnaście meczów,
 - 81-128 – drabinka na 128; w wolne miejsca bye.

* - przedział odpowiednio mniejszy w przypadku mniejszej ilości zawodników.
3. Przed lub w trakcie trwania turnieju Organizator może zdecydować o zmianie systemu rozgrywek o najniższe miejsca w turnieju na rozgrywki grupowe zgodne z zasadami opisywanymi w Załączniku 8B.
4. Dopuszcza się włączenie do tych rozgrywek zawodników którzy odpadli w eliminacjach (w szczególności dotyczy to zawodników, którzy przegrali mecze forrundy). Przy planowaniu ilości zawodników tworzących grupę organizator powinien uwzględnić liczbę zawodników grających o najniższe miejsca w turnieju oraz liczbę pojawiających się w trakcie turnieju rezygnacji). Powyższe może być stosowane w szczególności w turniejach, których liczba zgłoszonych graczy nieznacznie przekracza pojemność drabinek, np. 9, 10 lub 17, 18 lub 33, 34 itd.

- Przykład 1: W przypadku liczby zawodników 9 i prowadzeniu rozgrywek systemem pucharowym, zgodnie z RRI rozgrywana jest drabinka na 8 osób z forrundą dla zawodników 8-9. Organizator ma możliwość utworzenia grupy składającej się z zawodnika który przegrał mecz forrundy oraz zawodników którzy mieli np. grać o miejsca 7 -8. Zawodnicy ci prowadzą rozgrywki grupowe o miejsca 7-9
 - Przykład 2: W przypadku liczby zawodników 21, zgodnie z RRI rozgrywana jest drabinka na 32 osoby Organizator ma możliwość utworzenia grupy/grup składających się z zawodników, którzy mieli grać o miejsca 17-21 lub 15-21 itd. Zawodnicy ci prowadzą rozgrywki grupowe o miejsca 17-21 lub 15-21.
 - Przykład 3: W przypadku liczby zawodników 36, zgodnie z RRI rozgrywana jest drabinka na 32 osoby z forrundą dla zawodników 29-36. Organizator ma możliwość utworzenia grupy/grup składających się z zawodników którzy przegrali mecz forrundy oraz zawodników którzy mieli grać o miejsca 31-32 lub 29-32. Zawodnicy ci prowadzą rozgrywki grupowe o miejsca 31-36 lub 29-36).
5. W przypadku systemu pucharowego i wycofań po losowaniu, skutkujących spadkiem liczby zawodników/czek do:
- 6-11 – Organizator może zmienić system rozgrywania rozgrywek z pucharowego na rozgrywki grupowe zgodnie Załącznikiem 8B,
 - 5 lub mniej - Organizator musi zmienić system rozgrywania z dwóch grup na jedną grupę.
6. Zmiany takiej można dokonać najpóźniej na godzinę przed rozpoczęciem turnieju. Przy takiej zmianie (w szczególności gdy zmiana dokonywana jest później niż 24h przed rozpoczęciem turnieju) Organizator musi uwzględnić dotychczasowy harmonogram, w którym część zawodników (w szczególności ci, którzy w pierwszej rundzie otrzymali „bye”) mogła rozpoczynać swoje mecze w godzinach późniejszych i ustalić nowy harmonogram tak, aby ci zawodnicy mogli wziąć udział w turnieju.

**Załącznik nr 8B do Regulaminu Rozgrywek Indywidualnych pod patronatem
Polskiego Związku Squasha**

Zasady rozgrywek w grupach

1. Zasady opisują sytuację, w której Organizator, ze względu na niewielką liczbę uczestników danej kategorii turnieju (zwykle poniżej 8), zmienia formułę rozgrywek na rozgrywki systemem grupowym.
2. Dozwolone są dwa typy rozgrywek grupowych:
 - a. Jedna grupa – w systemie „każdy z każdym”
 - b. Dwie grupy A i B – rozgrywki w grupach jak w 2a, następnie mecze o każde z miejsc w turnieju w dwóch możliwych wariantach (decyduje Organizator):
 - b.i. zwycięzcy grup (odpowiednio pozycje A1 i B1) rozgrywają mecz (finał) o 1 miejsce w turnieju, zawodnicy zajmujący drugie miejsca w grupach (odpowiednio pozycje A2 i B2) rozgrywają mecz o 3 miejsce, zawodnicy z pozycji A3 i B3 grają mecz o miejsce 5, zawodnicy z pozycji A4 i B4 grają mecz o miejsce 7 itd.
 - b.ii. spośród zawodników z miejsc 1 i 2 obu grup tworzona jest drabinka A1, B2, A2, B1 której rozegranie której wyłania miejsca 1 do 4 klasyfikacji końcowej turnieju. zawodnicy z pozycji A3 i B3 grają mecz o miejsce 5, zawodnicy z pozycji A4 i B4 grają mecz o miejsce 7 itd.
3. W przypadku rozgrywek w dwóch grupach (zgodnie z pkt 2b) zawodnicy przypisywani są do poszczególnych grup wg rozstawienia zgodnie z zasadami:
 - a. Zawodnik rozstawiony z nr 1 zostaje przypisany do grupy A, zawodnik z nr 2 zostaje przypisany do grupy B,
 - b. Pozostali gracze są losowani do grup A i B naprzemiennie według grup rozstawienia.
4. Typ rozgrywek grupowych zależy jest od liczby zawodników:
 - a. dla liczby zawodników/czek 8-11 – rozgrywki w dwóch grupach,
 - b. dla liczby zawodników/czek 6-7 – rozgrywki w jednej lub dwóch grupach (decyduje organizator),
 - c. dla liczby zawodników/czek 4-5 – rozgrywki w jednej grupie.
5. O kolejności zajętego miejsca w grupie decyduje kolejno:
 - a. Liczba wygranych meczów,

- b. Bilans gemów (różnica wygranych i przegranych gemów),
 - c. Liczba wygranych gemów,
 - d. Zwycięstwo w bezpośrednim pojedynku,
 - e. Bilans małych punktów (różnica wygranych i przegranych małych punktów),
 - f. Liczba wygranych małych punktów.
6. Mecze grupowe oddane walkowerem będą zaliczane do klasyfikacji końcowej w grupie tak jakby zakończyły się przegraną "do 0" przez zawodnika oddającego walkower (np. w meczu rozgrywanym do 3 wygranych setów (best-of-5) do 11 punktów odpowiedni wynik to będzie '11-0 11-0 11-0').
7. W przypadku wycofań po losowaniu dla rozgrywek w dwóch grupach, mają zastosowanie przesunięcia między grupami rozstawieniowymi zgodnie z Załącznikiem 3B.
8. W przypadku wycofań po losowaniu, skutkujących spadkiem liczby zawodników/czek do:
- a. 6-7 - Organizator może zmienić system rozgrywania rozgrywek z dwóch grup na jedną grupę
 - b. 5 lub mniej – Organizator musi zmienić system rozgrywania z dwóch grup na jedną grupę
- Zmiana taka może/musi być dokonana do momentu rozpoczęcia turnieju zgodnie z pierwotnym harmonogramem.

Załącznik nr 8C do Regulaminu Rozgrywek Indywidualnych pod patronatem PZSQ

3 Zawodników

Runda	Gra		
1	1	Zawodnik 1	Bye
1	2	Zawodnik 2	Zawodnik 3
2	1	Zawodnik 3	Zawodnik 1
2	2	Bye	Zawodnik 2
3	1	Zawodnik 1	Zawodnik 2
3	2	Zawodnik 3	Bye



4 Zawodników

Runda	Gra		
1	1	Zawodnik 1	Zawodnik 4
1	2	Zawodnik 2	Zawodnik 3
2	1	Zawodnik 3	Zawodnik 1
2	2	Zawodnik 4	Zawodnik 2
3	1	Zawodnik 1	Zawodnik 2
3	2	Zawodnik 3	Zawodnik 4

5 Zawodników

Runda	Gra		
1	1	Zawodnik 1	Bye
1	2	Zawodnik 2	Zawodnik 5
1	3	Zawodnik 3	Zawodnik 4
2	1	Zawodnik 5	Zawodnik 1
2	2	Bye	Zawodnik 4
2	3	Zawodnik 2	Zawodnik 3
3	1	Zawodnik 1	Zawodnik 4
3	2	Zawodnik 5	Zawodnik 3
3	3	Bye	Zawodnik 2
4	1	Zawodnik 3	Zawodnik 1
4	2	Zawodnik 4	Zawodnik 2
4	3	Zawodnik 5	Bye
5	1	Zawodnik 1	Zawodnik 2
5	2	Zawodnik 3	Bye
5	3	Zawodnik 4	Zawodnik 5

6 Zawodników

Runda	Gra		
1	1	Zawodnik 1	Zawodnik 6
1	2	Zawodnik 2	Zawodnik 5
1	3	Zawodnik 3	Zawodnik 4
2	1	Zawodnik 5	Zawodnik 1
2	2	Zawodnik 6	Zawodnik 4
2	3	Zawodnik 2	Zawodnik 3
3	1	Zawodnik 1	Zawodnik 4
3	2	Zawodnik 5	Zawodnik 3
3	3	Zawodnik 6	Zawodnik 2
4	1	Zawodnik 3	Zawodnik 1
4	2	Zawodnik 4	Zawodnik 2
4	3	Zawodnik 5	Zawodnik 6
5	1	Zawodnik 1	Zawodnik 2
5	2	Zawodnik 3	Zawodnik 6
5	3	Zawodnik 4	Zawodnik 5

7 Zawodników

Runda	Gra		
1	1	Zawodnik 1	Bye
1	2	Zawodnik 2	Zawodnik 7
1	3	Zawodnik 3	Zawodnik 6
1	4	Zawodnik 4	Zawodnik 5
2	1	Zawodnik 7	Zawodnik 1
2	2	Bye	Zawodnik 6
2	3	Zawodnik 2	Zawodnik 5
2	4	Zawodnik 3	Zawodnik 4
3	1	Zawodnik 1	Zawodnik 6
3	2	Zawodnik 7	Zawodnik 5
3	3	Bye	Zawodnik 4
3	4	Zawodnik 2	Zawodnik 3
4	1	Zawodnik 5	Zawodnik 1
4	2	Zawodnik 6	Zawodnik 4
4	3	Zawodnik 7	Zawodnik 3
4	4	Bye	Zawodnik 2
5	1	Zawodnik 1	Zawodnik 4
5	2	Zawodnik 5	Zawodnik 3
5	3	Zawodnik 6	Zawodnik 2
5	4	Zawodnik 7	Bye
6	1	Zawodnik 3	Zawodnik 1
6	2	Zawodnik 4	Zawodnik 2
6	3	Zawodnik 5	Bye
6	4	Zawodnik 6	Zawodnik 7
7	1	Zawodnik 1	Zawodnik 2
7	2	Zawodnik 3	Bye
7	3	Zawodnik 4	Zawodnik 7
7	4	Zawodnik 5	Zawodnik 6



SPECIFICATIONS FOR SQUASH COURTS

RECOMMENDED STANDARDS
APPROVED BY THE WSF

©WSF JANUARY 2013

CURRENT JANUARY 2016

**WORLD
SQUASH**

WSF

CONTENTS

<i>A BRIEF INTRODUCTION TO THE GAME OF SQUASH</i>	1
<i>INTRODUCTION TO THE SQUASH COURT SPECIFICATION</i>	2
<i>RULES</i>	2
<i>GENERAL CONFIGURATION OF AN INTERNATIONAL SINGLES SQUASH COURT</i>	3
<i>GENERAL CONFIGURATION OF AN INTERNATIONAL DOUBLES SQUASH COURT</i>	4
<i>GENERAL CONFIGURATION OF AN INTERNATIONAL COMPETITION WIDTH DOUBLES SQUASH COURT</i>	5
<i>GENERAL CONFIGURATION OF THE HARDBALL DOUBLES COURT</i>	6
<i>RECOMMENDED STANDARDS OF CONSTRUCTION</i>	7
1.00 <i>MATCH OFFICIALS</i>	7
2.00 <i>SPECTATORS</i>	7
3.00 <i>CAMERA FACILITIES</i>	7
4.00 <i>COURT DIMENSIONS & TOLERANCES</i>	7
5.00 <i>COURT MARKINGS</i>	8
5.01 <i>Generally</i>	8
5.02 <i>Front Wall Markings</i>	8
5.03 <i>Back Wall Markings</i>	9
5.04 <i>Side Wall Markings</i>	10
5.05 <i>Floor Markings</i>	10
6.00 <i>COURT WALLS</i>	10
6.01 <i>Tolerances</i>	10
6.02 <i>Construction</i>	11
6.03 <i>Finishes</i>	11
6.04 <i>Junctions</i>	12
6.05 <i>Moveable Walls</i>	12
6.06 <i>Transparent Walls</i>	12
7.00 <i>THE DOOR</i>	13
7.01 <i>Position of the Door</i>	13
7.02 <i>Inside Surface of the Door</i>	13
7.03 <i>Size of the Door</i>	13
7.04 <i>Finger Traps with Transparent Doors</i>	13
8.00 <i>THE FLOOR</i>	13
8.01 <i>Surface Finish</i>	13
8.06 <i>Colour & Reflectance</i>	14
9.00 <i>THE CEILING & OUT OF COURT AREAS</i>	14
9.01 <i>Shape of the Ceiling</i>	14
9.02 <i>Ceiling Finish</i>	14
9.03 <i>Roof Lights</i>	14
9.04 <i>Out of Court Wall Areas</i>	14
10.00 <i>THE USE OF COLOUR & DESIGNS</i>	15
11.00 <i>LIGHTING</i>	16
11.01 <i>Court Lighting Installation</i>	16
11.05 <i>The use of LED Lamps & Fittings</i>	16
11.06 <i>Lighting for TV Transmission.</i>	16
12.00 <i>HEATING & VENTILATION</i>	16
12.01 <i>Temperature</i>	16
12.02 <i>Ventilation System</i>	17
12.03 <i>Condensation</i>	17
12.04 <i>Location of Grilles & Other Equipment</i>	17
<i>APPENDIX 1</i>	18
<i>DESCRIPTION & DIMENSIONS OF AN INTERNATIONAL SINGLES SQUASH COURT</i>	18
<i>APPENDIX 2</i>	19
<i>DESCRIPTION & DIMENSIONS OF AN INTERNATIONAL DOUBLES SQUASH COURT</i>	19
<i>APPENDIX 3</i>	20
<i>DESCRIPTION & DIMENSIONS OF A HARDBALL DOUBLES COURT</i>	20
<i>APPENDIX 4</i>	21
<i>THE USE OF COLOUR & DESIGN</i>	21
<i>THE WORLD SQUASH FEDERATION SQUASH COURT ACCREDITATION & REGISTRATION</i>	23

A BRIEF INTRODUCTION TO THE GAME OF SQUASH

Squash is believed to have evolved from the game of Rackets at Harrow School around 1830. Rackets is a game played with a hard ball on a concrete court about twice the length of a squash court and Squash was invented when the pupils discovered that a punctured Rackets ball, which "squashed" on impact with the wall, produced a game with a greater variety of shots and required more effort on the part of the players since they could not simply wait for the ball to bounce back to them. The variant proved popular and in 1864 the first four Squash courts were constructed at the school and Squash was officially founded as a sport in its own right.

Squash is played in around 185 countries, on approximately 50,000 courts, and the WSF now has approaching 150 Squash playing National Associations in membership. It is the sole International Federation for the sport, as recognised by the International Olympic Committee (IOC), and maintains responsibility for the Rules of the Game, Court and Equipment Specifications, Refereeing and Coaching. The WSF maintains a World Calendar of events, organises and promotes World Championships for Men, Women, Junior Men, Junior Women and Masters age groups in both singles and doubles Squash; and leads its Member Nations in programmes for the development of the sport.

During recent decades racket construction has moved from all wood to include other materials, the head size has increased and all glass courts have arrived enabling vastly improved spectator and broadcast options.

The Development of squash playing facilities

Until the 1960s the majority of squash playing facilities were 4-sided white plastered courts often with first floor rear balcony viewing.

Glass back walls became popular around the mid-1960s allowing increased spectator viewing behind.

4-sided glass show-courts are now common particularly for tournaments with spectator capacity around a single court now in the thousands.

These freestanding show-courts can be erected both inside and outside depending on climatic conditions.

Dramatic locations include the Pyramids in Cairo, Boston Symphony Hall, the Shanghai Bund, Hong Kong Harbour Grand Central terminus in New York along with many shopping malls and other sites

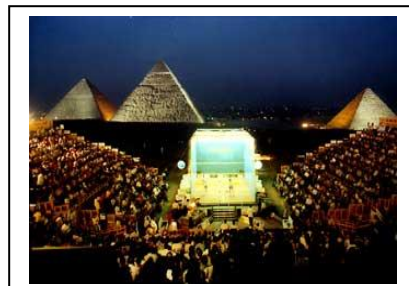
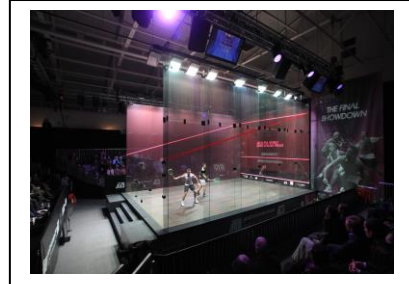
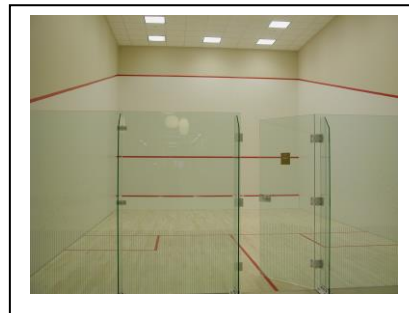

INTRODUCTION TO THE SQUASH COURT SPECIFICATION

1. *This Specification defines recommended standards for Singles and Doubles Squash courts for the International Game of Squash; referred to in North America as "Softball" Squash. It has been drawn up on behalf of the World Squash Federation (WSF) as the sole International Federation for Squash recognised by the International Olympic Committee (IOC).*
2. *The AIMS of the Specification are:*
 - *to ensure comparability of recommended size and quality standards for courts internationally*
 - *to guide manufacturers, builders and designers on suitable standards of squash court construction and design.*
3. *The Specification defines the basic characteristics of squash courts and courts built according to this Specification will be suitable for all types of play.*
4. *The WSF operates an Accreditation scheme for courts and equipment whereby materials and components are tested against the recommended standards set by the Federation. Applicable Accreditation standards relevant to court components are referenced in the document. (Click [here](#) for WSF Accreditation Scheme information)*
5. *Manufacturers of court materials and components may apply for such Accreditation and gain approval for their product as "WSF Approved and Certified". A list of Accredited Products and Companies can be found on the WSF website. (Click [here](#) to view the WSF Accredited Product and Company list)*
6. *Championships played under the auspices of the WSF, Regional Federations, the World Junior Circuit and a number of National Federations shall only be played on courts which meet the Specification in all respects and are constructed entirely from Accredited Products. (Click [here](#) for WSF Accreditation Scheme information)*
7. *The Professional Squash Association (PSA) represents male and female professional squash players and in certain areas have their own specific court requirements which differ from the general standards set by the WSF. Where applicable the variations are referenced in the document but should be checked directly with the PSA.*
8. *The assistance of numerous manufacturers and National Federations in commenting on drafts and supplying information is acknowledged with grateful thanks, as is the work carried out by past and present Chairmen and members of the WSF Technical Committee.*
9. *The WSF reserves the right to amend the Specification at any time as it deems necessary.*

RULES

The Rules of the Game of Squash contain Appendices relating to:-

<i>The Dimensions of a Singles Squash Court</i>	<i>APPENDIX 1</i>
<i>The Dimensions of an International Doubles Squash Court</i>	<i>APPENDIX 2</i>
<i>The Dimensions of an International Competition width Doubles Squash Court</i>	<i>APPENDIX 3</i>
<i>The Description and Dimensions of a Hardball Doubles court</i>	<i>APPENDIX 4</i>

GENERAL CONFIGURATION OF AN INTERNATIONAL SINGLES SQUASH COURT

Dimensions of an International Singles Squash Court

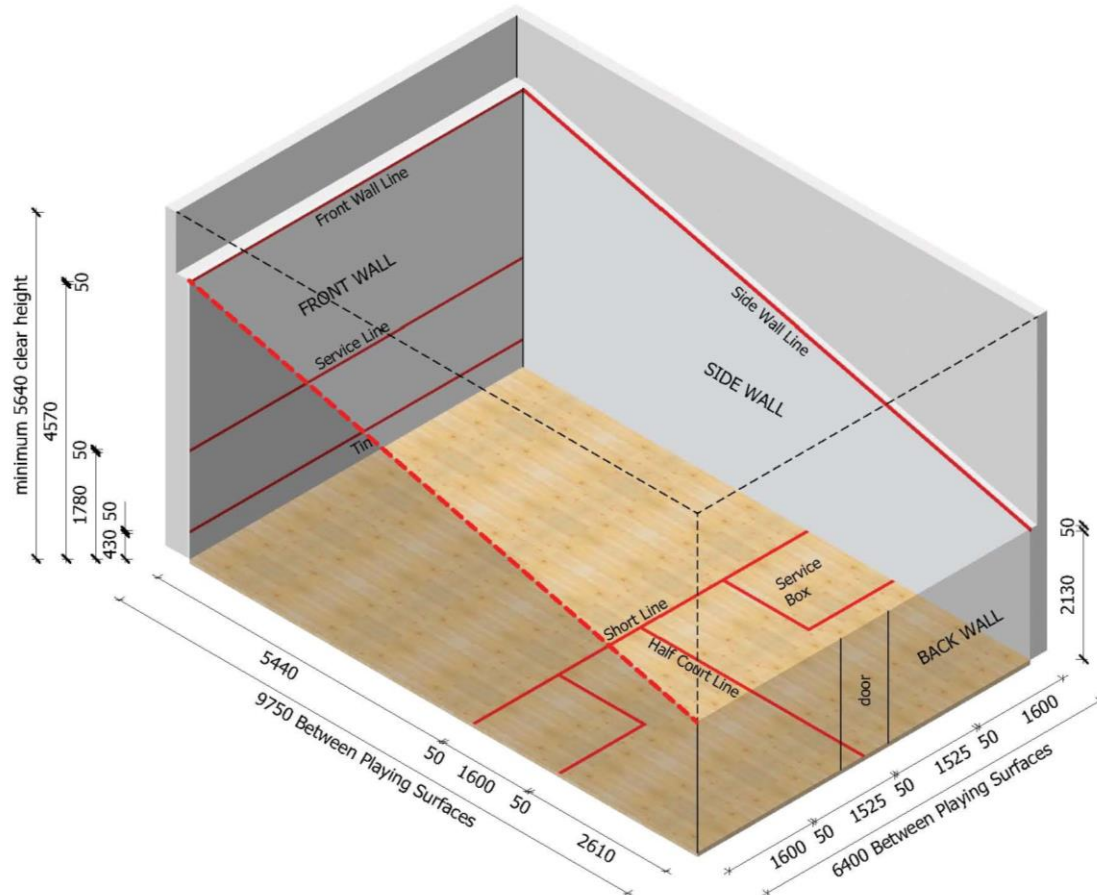

Critical dimensions

Length of Court	9750mm
Width of Court	6400mm
Tin height	480mm

Notes

1. The above dimensions also apply to Squash 57 (formerly known as Racketball).
2. When designing a court layout it is important to note that the critical dimensions are to the internal finished wall playing surfaces and allowance must be made within the building structure for the thickness of plaster, the thickness of court panels or other wall lining materials.
3. A lowered tin height of 430mm is preferred for all PSA sanctioned tournaments. Tournaments with a tin height of 480mm may be sanctioned for some PSA Tournament levels.

Diagram 1
January 2017

GENERAL CONFIGURATION OF AN INTERNATIONAL DOUBLES SQUASH COURT

Dimensions of an International Doubles Squash Court

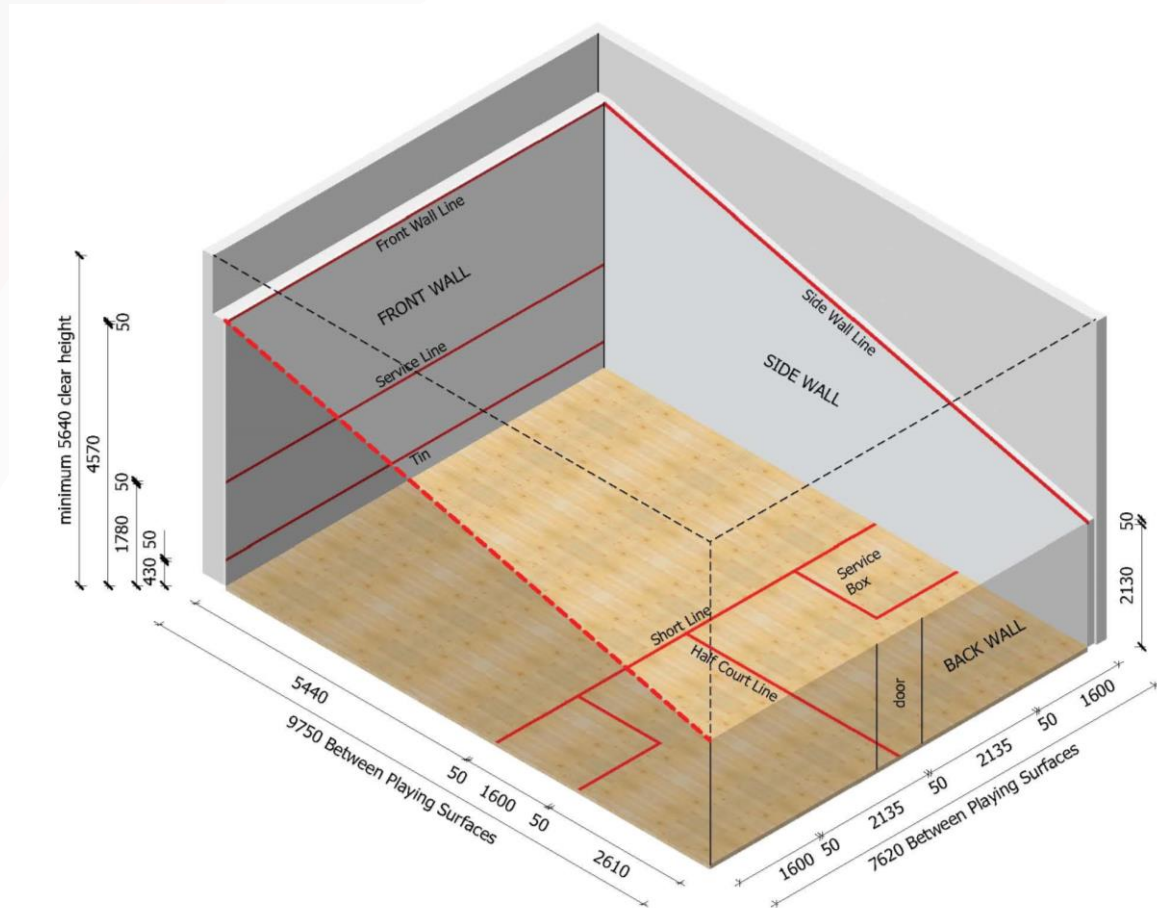

Critical dimensions

Length of Court	9750mm
Width of Court	7620mm
Tin height	480mm

Notes

1. When designing a court layout it is important to note that the critical dimensions are to the internal finished wall playing surfaces and allowance must be made within the building structure for the thickness of plaster, the thickness of court panels or other wall lining materials.
2. A Doubles Squash Court is not suitable for singles play unless it has a moveable side wall which can be relocated to provide the singles court width of 6400mm.

Diagram 2
January 2017

**WORLD
SQUASH**

WSF

GENERAL CONFIGURATION OF AN INTERNATIONAL COMPETITION WIDTH DOUBLES SQUASH COURT

Dimensions of an International Competition width (e.g. World Doubles, Pan-American & Commonwealth Games) Doubles Squash Court

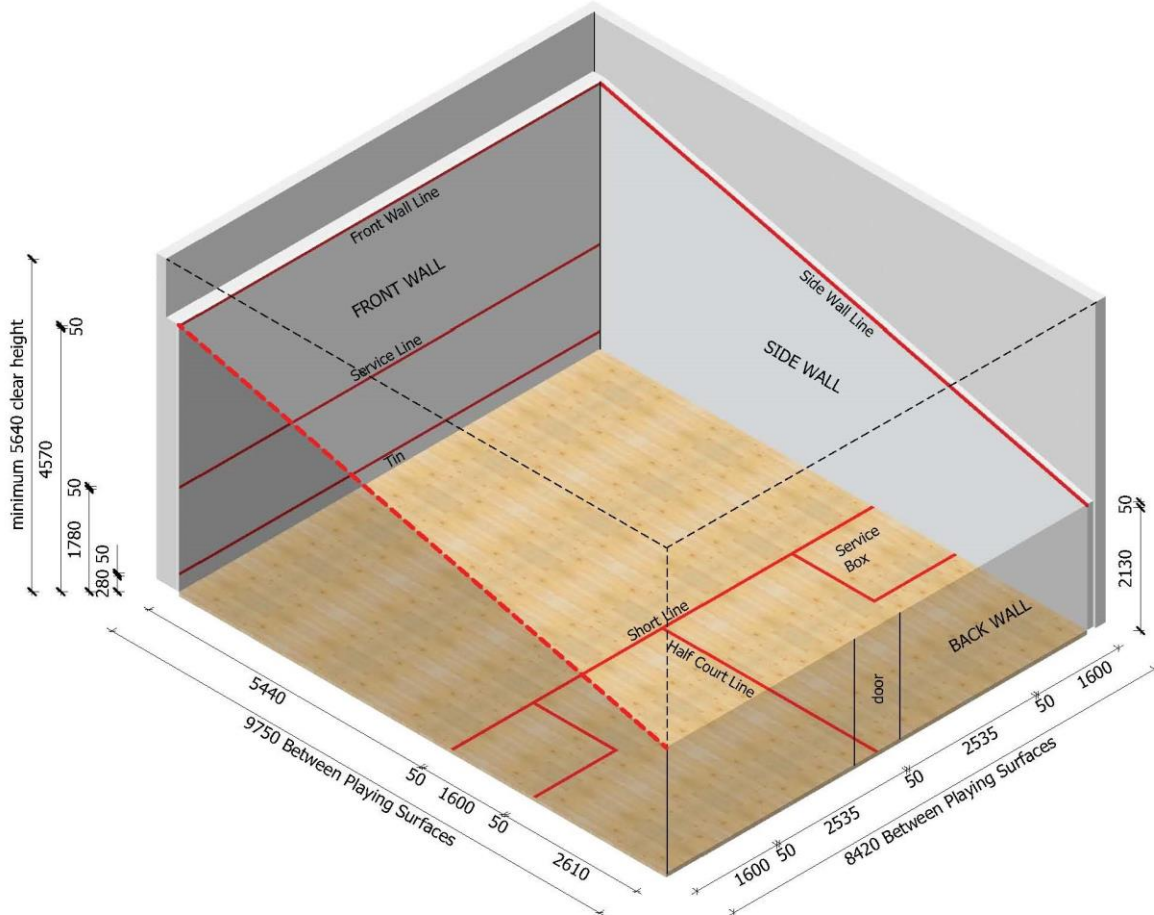

Critical dimensions

Length of Court	9750mm
Width of Court	8420mm
Tin height	330mm

Notes

1. When designing a court layout it is important to note that the critical dimensions are to the internal finished wall playing surfaces and allowance must be made within the building structure for the thickness of plaster, the thickness of court panels or other wall lining materials.
2. An International Competition Doubles Squash Court is not suitable for singles play unless it has a moveable side wall which can be relocated to provide the singles court width of 6400mm.

Diagram 3
January 2017

**WORLD
SQUASH**

WSF

GENERAL CONFIGURATION OF THE HARBALL DOUBLES COURT

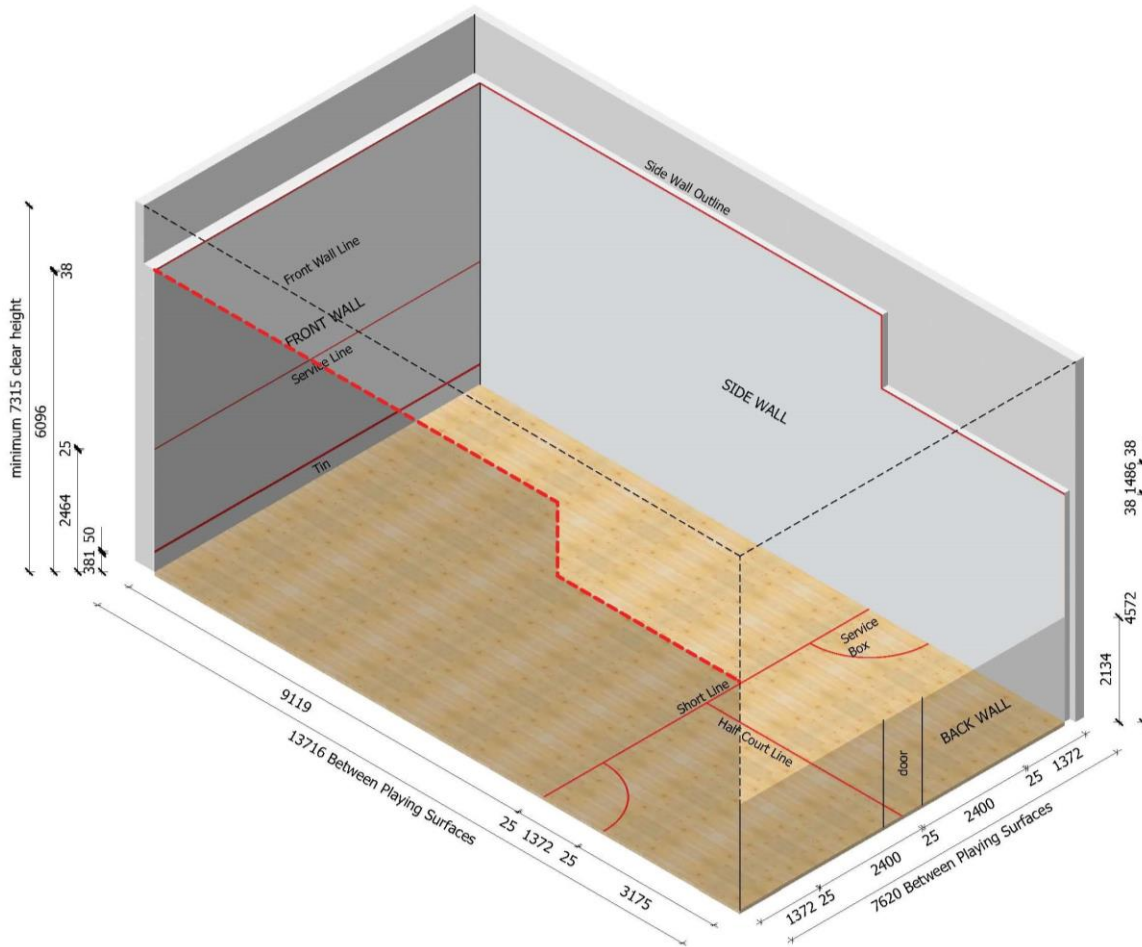

Critical dimensions

Length of Court 13716mm (45'0")
 Width of Court 7620mm (25'0")
 Tin height 430mm (17")

Diagram 4
January 2017

**WORLD
SQUASH**

WSF

RECOMMENDED STANDARDS OF CONSTRUCTION

1.00 MATCH OFFICIALS

- 1.01 *There shall be space provided for a marker and a referee, who shall be able to see the whole of the court and shall be able to hear the play and the players and be heard by them.*
- 1.02 *The space for the marker and the referee shall be behind the line of the back wall.*

2.00 SPECTATORS

- 2.01 *Spectator areas may be located behind the line of any wall of the court.*

3.00 CAMERA FACILITIES

- 3.01 *Play may be televised, filmed, photographed or recorded in any way from above the court or through any of the clear walls.*
- 3.02 *No camera or other equipment may project into any part of the court or below the minimum clear height above the court specified in clause 4.04 below.*
- 3.03 *Players inside the court should not be distracted by any camera or other equipment, or any persons operating the cameras or other equipment, behind either the front or the side walls during play.*
- 3.04 *Camera panels may be incorporated in any part of the court playing walls provided that any such panel shall be flush with the adjacent wall surfaces on the court side and match as closely as possible the colour of the adjacent surfaces on the court side and conform to 3.03*
- 3.05 *Camera panels shall have similar rebound characteristics to the surrounding court playing surface, be fixed in such a way as to withstand indefinitely the impact of the ball, rackets and players in normal play and be constructed of a material (for example safety glass) which will not be liable to cause serious injury to players or spectators if it breaks.*

4.00 COURT DIMENSIONS & TOLERANCES

- 4.01 *The finished plan dimensions of the International singles court, measured 1000mm above finished floor level, shall be:*
- Length: 9750mm plus or minus 10mm*
Width: 6400mm plus or minus 10mm
Diagonals: 11665mm plus or minus 20mm
- 4.02 *The finished plan dimensions of the International doubles court, measured 1000mm above finished floor level, shall be:*
- Length: 9750mm plus or minus 10mm*
Width: 7620mm plus or minus 10mm
Diagonals: 12375mm plus or minus 20mm
- 4.03 *The finished plan dimensions of the International Competition width doubles court measured 1000mm above finished floor level, shall be:*
- Length: 9750mm plus or minus 10mm*
Width: 8420mm plus or minus 10mm
Diagonals: 12883mm plus or minus 20mm

- 4.04 For all singles and doubles courts the clear height above finished floor level (i.e. the height to the underside of the lowest obstruction including lights, ventilation grilles etc.) shall be not less than 5640mm above the playing area except that the height may reduce gradually to 5000mm from a point 1000mm away from the front wall and reduce gradually to 4000mm from a point 3000mm away from the back wall as shown on diagram 5.

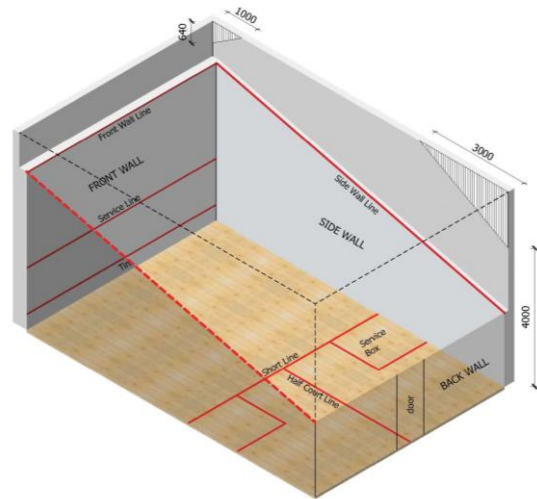

Diagram 5

Notes

1. When designing a court layout it is important to note that the above dimensions are to the internal finished wall playing surfaces and allowance must be made within the building structure for the thickness of plaster or other wall lining materials or panels.
2. For existing courts, it is recognised that on occasions where the wall playing surface has deteriorated beyond economic repair then the use of a wall renovation system might be considered. In these circumstances, it is recommended that the court plan dimensions are not reduced by more than 80mm from those noted above.

5.00 COURT MARKINGS

5.01 Generally

- 5.01.01 All court markings shall be 50mm wide and contrast in colour to adjoining surfaces, all wall markings shall be the same colour and all floor markings shall be the same colour.
- 5.01.02 All court markings shall be straight to within plus or minus 2mm in 3 metres and within +/- 5mm from the stated dimensions.
- 5.01.03 The maximum variation from the correct position of any court marking at any point shall not exceed 5mm, except that the Tin shall not be more than 2mm from the correct height at any point.
- 5.01.04 All vertical dimensions are from the finished floor surface to the underside of wall markings

5.02 Front Wall Markings

- 5.02.01 The front wall line - a horizontal line at a height of 5640mm to the underside indicating the height of the play area. Ideally the line should be shaped so as to deflect any ball striking it.
- 5.02.02 The service line – a horizontal line at a height of 1780mm to the underside indicating the lowest height of a service. The line shall be marked on the court surface and shall not deflect any ball striking it.

- 5.02.03 *The upper 50mm of the Tin – shall project into the court by not more than 15mm at the top and 45mm at the bottom and shall be shaped so as to deflect any ball striking it (see diagram 6) and all edges of the Tin shall be rounded. Below the upper 50mm, for the full width of the court, the **Tin shall be constructed in such a manner as to make a distinctive noise when struck by the ball.***

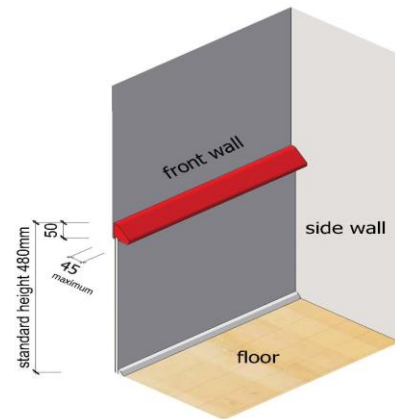

Diagram 6

- 5.02.04 *As an alternative to the upper 50mm of the Tin electronic devices may be used providing they emit an audible sound when the ball passes within the 50mm line zone that they replace and be unaffected by external conditions such as vibrations, atmospheric or illuminance variations.*

Notes

1. *The standard tin height is 480mm however a lowered tin height of 430mm is preferred for all PSA sanctioned tournaments. Tournaments with a tin height of 480mm may be sanctioned for some PSA tournament levels.*
2. *For courts where the holding of tournament events is a possibility the use of a tin that can be adjusted between 430mm and 480mm is recommended and if an International Competition width of 8420mm is being provided then the tin height should also be capable of being set at 330mm.*

5.03 Back Wall Markings

- 5.03.02 *the back wall line – a horizontal marking on the back wall at a height of 2130mm to the underside except that if the court has a transparent wall 2130mm high above finished floor level the back wall line shall be omitted.*
- 5.03.02 *if the court has a transparent back wall which is 2180mm or more high above finished wall level, the back wall line shall be marked on the inside (court) face of the wall.*
- 5.03.03 *if the court has a solid back wall, the back wall line shall ideally be so shaped as to deflect any ball striking it or shall be marked on the bottom edge of a sounding board not less than 200mm deep across the full width of the court. Any such sounding board may project up to 5mm into the court (see diagram 7).*

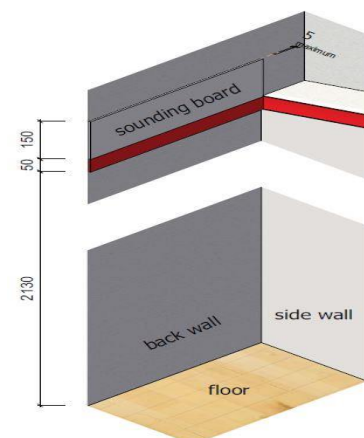

Diagram 7

5.04 Side Wall Markings

- 5.04.01 *The side wall line – a diagonal line joining the ends of the front wall line and the back wall line. If the back wall line is omitted as allowed above, the side wall line shall join the ends of the front wall and an imaginary back wall line. The side wall lines shall not project into the court but should ideally be so shaped as to deflect any balls striking them (see diagram 8).*

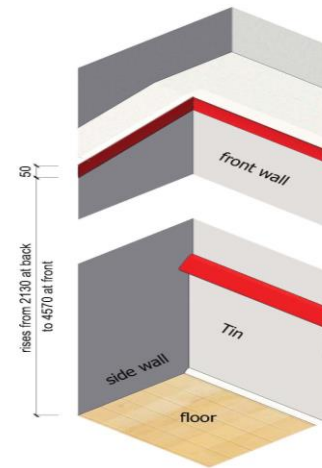

Diagram 8

5.05 Floor Markings

- 5.05.01 *the short line – shall be parallel to the front and back walls of the court. The distance to the nearest edge of the Short Line from the back wall shall be 4260mm. The Short Line shall be marked for the full width of the court.*
- 5.05.02 *the half court Line - shall be parallel to and equidistant from the side walls. It shall run from the back wall to the Short Line.*
- 5.05.03 *the service boxes - one on each side of the court behind the Short Line. Each service box shall be square with internal sides of 1600mm and shall be bounded on three sides by lines and bounded on the fourth side by one of the side walls.*
- 5.05.04 *court markings on the floor shall be flush with the finish and be anti-slip.*

6.00 COURT WALLS

6.01 Tolerances

- 6.01.01 *The court Walls shall be vertical to within plus or minus 5mm in a height of 2000mm when measured within 250mm of each corner of the court and at three additional intermediate points evenly spaced along the length of each wall.*
- 6.01.02 *The walls of the court shall be straight to within plus or minus 15mm in the length of any wall when measured horizontally at a height of 1000mm above finished floor level.*
- 6.01.03 *The walls of the court shall be plane and have no indentations, holes or open joints of more than 2mm across in any dimension in the plane of the wall*
- 6.01.04 *The walls of the court shall have no variations from the true surface of more than 3mm when measured in any direction with an 1800mm long straight edge.*

6.02 Construction

- 6.02.01 *Each wall of the court shall be of the same construction over the whole of the playing area except as allowed under 3.00 above. Adjacent walls need not be of the same construction.*
- 6.02.02 *Strength - The walls of the court and all components of them shall be capable of withstanding all the stresses which may be placed upon them in normal play and shall not suffer any permanent or temporary damage as a result of the impact of balls, rackets or players.*
- 6.02.03 **Impact** - *The impact of players is defined as equivalent to that of a human body with a mass of 100kg and a coefficient of absorption of 47% (i.e. 47% of the impact energy is absorbed by the body and 53% transmitted to the wall), travelling at the moment of impact at a speed of 4.5 metres per second and striking the wall at right angles to it over an area of not more than 0.25 square metres at a height to the centre of the impact area of 1.47 metres (plus or minus 50mm) over the whole of its length.*
- 6.02.04 **Deflection** – *The walls of the court shall not deflect under the impact of the ball in normal play to such an extent that the rebound of the ball is affected.*
- 6.02.05 *The walls may deflect due to the impact of players if it is necessary for their structural integrity however they should not deflect to such an extent or in such a manner so as to affect the safety of the players, officials or spectators.*
- 6.02.06 *Any wall which deflects as above wall shall return to its original static position within one second of the initial impact and shall not suffer any breakage nor any permanent or temporary damage as a result of the deflection.*

6.03 Finishes

- 6.03.01 *All playing walls of the court shall have a hard smooth finish.*
- 6.03.02 **Reflectance** - *the average reflectance of the front and side walls shall not be less than 50% at any point when in a clean condition.*
- 6.03.03 *The reflectance of the front and side walls shall not vary at any point by more than plus or minus 5% of the average reflectance.*
- 6.03.04 **Ball Rebound** – *The ball shall rebound truly on striking all parts of the playing walls. The ball rebound shall be consistent over the whole area of each wall, see Note 2 below for Accredited products.*
- 6.03.05 **Surface Friction** - *All wall surfaces including transparent materials shall have surface friction such that the pace and wall angle characteristics are similar to that encountered in a plaster court.*
- 6.03.06 **Joints in Playing Surfaces** - *Any joint in the finish of a wall or panel shall:*
- *not deflect the rebound of the ball in any way*
 - *not be wider than 2mm in the plane of the wall surface*
 - *be constructed in such a manner as to ensure that adjacent areas of the finish cannot move relative to one another at right angles to the plane of the wall following the impact of the ball, a racket or a player.*

Notes:

1. *The WSF Accreditation scheme requires that the wall surface be guaranteed for 5 years of normal competitive use and from January 2017 will carry out independent accelerated wear tests on all existing and potential accredited products.*
2. *The WSF Accreditation Scheme tests wall surfaces for consistency of rebound using a pendulum hammer device.*

6.04 Junctions

6.04.01 **Wall to Wall Junctions** - *There shall be no protrusions of any kind into the court at the junction of one wall with another.*

6.04.02 **Wall to Floor Junctions** - *There shall be no protrusion of any kind into the court at the junction of any wall of the court with the floor. An expansion joint may be provided at the junction of any wall of the court with the floor, but this shall not exceed 6mm in any dimension or at any point where the adjoining surfaces meet except that where, for technical reasons, the floor playing surface requires perimeter ventilation then the joint shall not exceed 12mm.*

6.05 Moveable Walls

6.05.01 *Where courts are provided with moveable walls these walls shall comply in all respects with the general requirements of the Court Specification as if they are of a permanent construction.*

6.05.02 *It is recognised that moveable walls require construction tolerances to ensure safe and effective operation, movement joints may be provided as follows:*

- *a horizontal movement joint between the moveable wall and the floor no greater than 12mm when the wall is in the fixed position*
- *a vertical movement joint between the moveable wall and the adjoining side and back walls no greater than 15mm when the wall is in the fixed position.*

6.06 Transparent Walls

6.06.01 *Where courts have transparent walls they shall be constructed of safety materials tested in accordance with the appropriate national standard to a test energy equivalent to that defined in 6.02.03 above and shall meet the stated requirements for safe breakage.*

6.06.02 *In the absence of an appropriate National Standard the requirements of BS EN 12600:2000 and North American ANSI Z97.1 1984 are among those considered acceptable.*

6.06.03 *Transparent walls shall comply with all other aspects of clause 6.00 including construction, surface friction and general playing characteristics.*

6.06.04 *Any front or side walls, or any transparent panel in the playing surface of the front or side walls, shall be treated and/or lit in such a manner as to make it non-reflecting when viewed from inside the court.*

6.06.05 *It is important that when glass or other transparent materials are used for side walls or front walls of a squash court then the surface is treated in such a way as to enhance both player ball visibility and spectator viewing by providing a form of 'one way vision'.*

Note

Clause 6.06.05 is mandatory for Accredited glass or other transparent side and front walls.

7.00 THE DOOR

7.01 Position of the Door

It is recommended that the door to the court is located in the middle of the back wall, but in any event should be in the middle third area of the court and shall open into the court.

7.02 Inside Surface of the Door

The inside surface of the door shall be plain and shall be flush with the adjacent wall surfaces when the door is closed. It shall be fitted with a flush handle and a restraining device which shall stop the door opening through 180 degrees and hitting the court wall.

The door shall match the colour, texture and ball rebound characteristics of the adjacent wall surfaces as closely as possible and shall be fitted with a latch or other mechanism which will prevent the door opening following an impact of a player with it on the court side.

7.03 Size of the Door

The door shall be between 750mm and 900mm wide by 2130mm high except when disabled access is required in which case it may be increased to 1000mm subject to technical appraisal by the manufacturer and compliance with clause 6.02 when transparent materials are being used.

7.04 Finger Traps with Transparent Doors

The amount by which the edge of any transparent door, or adjacent transparent panel, deflects relative to any part of the frame or edge of any adjacent panel following an impact as specified in Clause 6.02.03 shall not exceed:-

- *the thickness of the transparent panel plus 2mm at an impact velocity of 3 metres per second*
- *the thickness of the transparent panel plus 12mm at an impact velocity of 4.5 metres per second.*

Note

The WSF Accreditation Scheme requires that all transparent doors are fitted with 3 point restraint on the closing side and doors 1000mm wide or above are fitted with 3 point restraint on both sides. ([Click here to view the WSF Accredited Product and Company list](#))

8.00 THE FLOOR

8.01 Surface Finish

The floor shall be hard, smooth, have limited spring and provide a firm footing in normal play.

8.02 The floor shall either be:-

- *able to absorb small amounts of moisture without becoming slippery or*
- *if provided with an impervious surface be tested in accordance with Appropriate National Standards to demonstrate adequate slip resistance.*

8.03 In the absence of any National Standards the requirements of the BS EN 14904:2006 is considered acceptable.

8.04 The floor shall be kept clean of all rubber, dust particles and other depositions which may reduce its slip resistance.

8.05 *When viewed from vertically above the line of flight of the ball, the linear path of the ball shall not be affected when it bounces on the floor.*

8.06 Colour & Reflectance

- *The floor shall have a matt finish.*
- *The floor shall have a natural wood finish or be otherwise coloured as below with a minimum reflectance value of 50% + or - 10%.*

Notes

1. *Whilst it is not uncommon to leave a court floor unsealed this does make the surface susceptible to staining from dirt, blood injuries and other deposits as well as making the surface more difficult to clean. A number of manufacturers pre-treat their floor products in factory controlled conditions which provides protection to the playing surface but still ensures the floor surface maintains its slip resistance.*
2. *The Professional Squash Association (PSA) issue guidelines for Court preparation in connection with Tournament play which includes a section on establishing the suitability of the court floor as regards slip resistance.*
3. *For Tournament play it is common to use a white ball so that it contrasts with the wall playing surface and is more visible for media transmission. In these circumstances it is also necessary to have a darker coloured floor surface with a suggested reflectance value no higher than 25%.*
4. *(Click [here](#) to view the WSF Accredited Product and Company list)*

9.00 THE CEILING & OUT OF COURT AREAS

9.01 Shape of the Ceiling

- 9.01.01 *The ceiling shall be a simple shape against which the players shall be able to sight the ball without difficulty.*
- 9.01.02 *The clear height above the court to the underside of the ceiling shall be 5640mm above however may be reduced to the area above the front and rear of the court as clause 4.04 above and diagram 5.*

9.02 Ceiling Finish

The ceiling shall have a plain matt finish and shall be a light colour against which the players shall be able to sight the ball without difficulty. The minimum reflectance value shall be 80% as below and for the purposes of this paragraph the ceiling shall include all areas in view from the court against which players may have to sight the ball.

Note

Where 4-sided glass courts are used in a stadium setting the ceiling is usually part of the building enclosure rather than part of the court. In these circumstances Clause 9.02 as regards reflectance values will not apply.

9.03 Roof Lights

There shall be no windows or other areas of glazing over any part of the court. If windows are provided in any walls above or adjoining the court they shall be provided with blinds.

9.04 Out of Court Wall Areas

The walls of the court may be extended upwards as required but shall not project into the space above the court. Any wall so extended upwards shall have a plain matt finish and shall be white or a light colour against which the players shall be able to sight the ball without difficulty with a minimum reflectance value of 50% as below.

10.00 THE USE OF COLOUR & DESIGNS

- 10.01 *There shall be no more than three different colours on the wall playing surfaces within the court.*
- 10.02 *Each of the side walls shall be of one colour and each side wall shall be the same colour.*
- 10.03 *The front wall may be two colours, one below and one above the service line. The front wall colours need not be the same colour as the side wall colours.*
- 10.04 *The floor shall have no more than two colours and each colour shall be bounded on at least two sides by the floor markings. The use of colours shall be symmetrical about the half court line. Natural wood materials shall be considered to be of one colour providing the whole complies with clause 10.05.*
- 10.05 *All colours shall have a minimum reflectance value of 50% and all colours shall be of the same reflectance value + or - 10%.*
- 10.06 *Colours will be permitted on all new and existing courts providing that the average illumination does not fall below the recommended standard of 500 lux or the minimum standard of 300 lux.*
- 10.07 *Out of court wall surfaces shall have a reflectance value the same or higher than any of the colours used on the play wall surfaces.*
- 10.08 *The ceiling shall have a minimum reflectance value of 80%.*
- 10.09 *Stripes or patterns of any type will not be permitted on the wall playing surfaces except on the back wall up to a height of 750mm and on the front wall at a minimum height of 3600mm above the floor where a logo, club or sponsors name may be used providing it is not more than 750mm square and is located central on the front wall.*
- 10.10 *A logo, club or sponsors name on the floor will not normally be permitted however individual designs may be specifically approved by the WSF upon request.*
- 10.11 *The minimum reflectance value of any of the colours used in any logo or name shall be 30%.*
- 10.12 *The Tin, below the top 50mm, may be of any colour and contain advertising, logos, club or sponsors names providing no part has a reflectance value of less than 30%.*
- 10.13 *The court play lines may be any colour providing they contrast with all colours used on adjoining play surfaces. Wall play lines need not be the same colour as floor play lines.*
- 10.14 *Patterns and coaching aids on either the floor or the walls will not normally be permitted however individual designs may be specifically approved by the WSF upon request and following play testing to determine ball visibility.*
- 10.15 *All lines colours or other markings on the floor shall be anti-slip in accordance with the Squash Court Specification.*
- 10.16 *For an illustrative version of the above see Appendix 4.*

11.00 LIGHTING

11.01 Court Lighting Installation

The court shall be lit by artificial light. The level of illumination measured 1000mm above the finished floor shall be:-

11.01.01 Minimum standard 300 lux

11.01.02 Recommended standard 500 lux

11.01.03 Recommended standard for LED installation 600 lux

11.02 The walls of the court shall be lit in such a way as to appear evenly and uniformly illuminated and the lux levels shall not vary at any point by more than 15% from the average level of illumination.

11.03 The lighting shall be shadow-free and free from any visible stroboscopic effects.

11.04 In courts with transparent walls, the level of illumination outside of the court will need to be adjusted to suit specific site conditions. In normal circumstances a glass back wall needs lighting levels to be the same both side of the glass whereas in 4-sided courts the lighting level inside the court needs to be higher than immediately outside the court. A difference of approximately 30% is considered to be a normal installation.

11.05 The use of LED Lamps & Fittings

11.05.01 LED lamps provide a significant increase in light output per fitting and are considerably cheaper to run than other lamps. Since the recommended standard of 500 lux can be achieved with fewer fittings the variation in the level of illumination is likely to be greater than permitted by clause 11.02.

11.05.02 It is therefore recommended that a minimum of 6 LED fittings be provided in a singles court and 8 in a doubles court so as to provide an even distribution of light

11.05.03 It is recommended that the LED lamps be in the colour temperature range of 3,500 degree K or above commonly referenced as 'cool white'.

11.06 Lighting for TV Transmission.

There are no set standards for the lighting levels required for TV transmission however 1200 lux should be considered a minimum and advice sought from proposed TV providers on an individual basis when transmission is anticipated.

(Click [here](#) to view the WSF Accredited Product and Company list)

Note

The majority of tournament play attracting TV transmission will involve the participation of professional players. Advice should therefore also be sought from the Professional Squash Association (the PSA)

12.00 HEATING & VENTILATION

12.01 Temperature

12.01.01 It is recommended that a Squash court and any adjacent spectator areas including the space for the marker and referee) shall be provided with a heating and/or air conditioning system which is

capable of maintaining a temperature of between 15 and 25 degrees Celsius with an ideal range of 18 to 20 degrees Celsius.

- 12.01.02 *Local variations in external temperature and humidity may result in temperatures outside of the above ranges being acceptable to players.*

12.02 Ventilation System

- 12.02.01 *The court and any adjacent spectator areas (including the space for the marker and referee) shall be provided with a ventilation system which shall provide not less than four complete air changes per hour when the court is in use.*

12.03 Condensation

- 12.03.01 *The court walls and floor shall be constructed, insulated, heated and/or ventilated in such a way as to ensure that they remain free of condensation when the court and any adjacent spectator area is in use.*

12.04 Location of Grilles & Other Equipment

- 12.04.01 *The only part of the court which may be used as a location for any heating or ventilation equipment shall be below the top 50mm of the Tin on the front wall, provided that the sounding characteristics are maintained and that there are no projections into the court.*
- 12.04.02 *No part of any heating or ventilating or other equipment may project into the clear space above the court required by clause 4.04 of this Specification, excepting that equipment may be mounted on the front wall above the playing surface provided that:*
- no part of any such equipment is less than 5000mm above the floor level in the court nor projects into the court outside of the triangle formed by the reduced height above the front wall*
 - no part of any such equipment projects more than 150mm into the clear space above the court*
 - no shadows are thrown onto the front wall*

APPENDIX 1

DESCRIPTION & DIMENSIONS OF AN INTERNATIONAL SINGLES SQUASH COURT

DESCRIPTION

A Squash Court is a rectangular box with four vertical walls of varying height; being the Front Wall, Side Walls and Back Wall. It has a level floor and a clear height above the court area.

DIMENSIONS

<i>Length of court between playing surfaces</i>	<i>9750mm</i>
<i>Width of court between playing surfaces</i>	<i>6400mm</i>
<i>Diagonal</i>	<i>11665mm</i>
<i>Height above floor to lower edge of Front Wall Line</i>	<i>4570mm</i>
<i>Height above floor to lower edge of Back Wall Line</i>	<i>2130mm</i>
<i>Height above floor to lower edge of Service Line on Front Wall</i>	<i>1780mm</i>
<i>Height above floor to the top of the Tin</i>	<i>480mm</i>
<i>Distance to nearest edge of Short Line from Back Wall</i>	<i>4260mm</i>
<i>Internal dimensions of Service Boxes</i>	<i>1600mm</i>
<i>Width of all lines and the upper section of the Tin</i>	<i>50mm</i>
<i>Minimum clear height above the floor of the court</i>	<i>5640mm (Note 8)</i>

NOTES

- 1. The Side Wall line is angled between the Front Wall Line and the Back Wall Line.*
- 2. The Service Box is a square formed by the Short Line, the Side Wall and two other lines marked on the floor.*
- 3. The length, width and diagonal of the court are measured at a height of 1000mm above the floor.*
- 4. It is recommended that the Front Wall Line, Side Wall Line, Back Wall Line and upper 50mm of the Tin are shaped so as to deflect any ball that strikes them.*
- 5. No part of the upper section of the Tin shall project from the Front Wall by more than 45mm.*
- 6. It is recommended that the door to the court is in the centre of the Back Wall.*
- 7. The general configuration of a Squash Court, its dimensions and its markings are illustrated on the diagram.*
- 8. The clear height may reduce gradually to 5000mm from a point 1000mm away from the front wall and reduce gradually to 4000mm from a point 3000mm away from the back wall as shown on Diagram 5.*

CONSTRUCTION

A Squash Court may be constructed from a number of materials providing they have suitable ball rebound characteristics and are safe for play; however, the WSF publishes a Squash Court Specification which contains recommended standards. The standards must be met for competitive play as required by the appropriate National Governing Body of Squash.

(Click [here](#) to view the WSF Accredited Product and Company list)

CONSTRUCTION NOTE

Court constructors are advised that where events involve professional players the height above floor to the top of the Tin may be reduced from 480mm to 430mm. If you are considering holding a professional tournament please check with the PSA and the WSF office for the latest guidelines.

APPENDIX 2

DESCRIPTION & DIMENSIONS OF AN INTERNATIONAL DOUBLES SQUASH COURT

DESCRIPTION

A Squash Court is a rectangular box with four vertical walls of varying height; being the Front Wall, Side Walls and Back Wall. It has a level floor and a clear height above the court area.

DIMENSIONS

<i>Length of court between playing surfaces</i>	<i>9750mm</i>
<i>Width of court between playing surfaces</i>	<i>7620mm or 8420mm (Note 8)</i>
<i>Diagonal</i>	<i>12375mm</i>
<i>Height above floor to lower edge of Front Wall Line</i>	<i>4570mm</i>
<i>Height above floor to lower edge of Back Wall Line</i>	<i>2130mm</i>
<i>Height above floor to lower edge of Service Line on Front Wall</i>	<i>1780mm</i>
<i>Height above floor to the top of the Tin</i>	<i>480mm or 330mm (Note 8)</i>
<i>Distance to nearest edge of Short Line from Back Wall</i>	<i>4260mm</i>
<i>Internal dimensions of Service Boxes</i>	<i>1600mm</i>
<i>Width of all lines and the upper section of the Tin</i>	<i>50mm</i>
<i>Minimum clear height above the floor of the court</i>	<i>5640mm (Note 9)</i>

NOTES

- 1. The Side Wall is angled between the Front Wall Line and the Back Wall Line.*
- 2. The Service Box is a square formed by the Short Line, the Side Wall and two other lines marked on the floor.*
- 3. The length, width and diagonal of the court are measured at a height of 1000mm above the floor.*
- 4. It is recommended that the Front Wall Line, Side Wall Line, Back Wall Line and upper 50mm of the Tin are shaped so as to deflect any ball that strikes them.*
- 5. No part of the upper section of the Tin shall project from the Front Wall by more than 45mm.*
- 6. It is recommended that the door to the court is in the centre of the Back Wall.*
- 7. The general configuration of a Squash Court, its dimensions and its markings are illustrated on the diagram.*
- 8. **International Competition Width:** For WSF recognised World and Regional events and Commonwealth Games, the width of the court between playing surfaces has been expanded from 7620mm to 8420mm and the height above the floor to the top of the tin shall be 330mm.*
- 9. The clear height may reduce gradually to 5000mm from a point 1000mm away from the front wall and reduce gradually to 4000mm from a point 3000mm away from the back wall as shown on Diagram 5.*

CONSTRUCTION

A Squash Court may be constructed from a number of materials providing they have suitable ball rebound characteristics and are safe for play; however, the WSF publishes a Squash Court Specification which contains recommended standards. The standards must be met for competitive play as required by the appropriate National Governing Body of Squash.

(Click [here](#) to view the WSF Accredited Product and Company list)

APPENDIX 3

DESCRIPTION & DIMENSIONS OF A HARDBALL DOUBLES COURT

DESCRIPTION

A Squash Court is a rectangular box with four vertical walls of varying height; being the Front Wall, Side Walls and Back Wall. It has a level floor and a clear height above the court area.

DIMENSIONS

<i>Length of court between playing surfaces</i>	<i>13716mm (45' 0")</i>
<i>Width of court between playing surfaces</i>	<i>7620mm (25' 0")</i>
<i>Diagonal</i>	<i>15691mm (51' 5 ¾")</i>
<i>Height above floor to lower edge of Front Wall Outline</i>	<i>6096mm (20' 0")</i>
<i>Height above floor to top of Back Wall</i>	<i>2134mm (7' 0")</i>
<i>Height above floor to upper edge of Service Line on Front Wall</i>	<i>2464mm (8' 2")</i>
<i>Height above floor to upper edge of Tin</i>	<i>432mm (17")</i>
<i>Distance to nearest edge of Short Line from Back Wall</i>	<i>4572mm (15' 0")</i>
<i>Internal dimensions of quadrant Service Boxes</i>	<i>1372mm (4' 6")</i>
<i>Width of all outlines</i>	<i>38mm (1 ½")</i>
<i>Width of all other lines</i>	<i>25mm (1")</i>
<i>Minimum clear height above the floor of the court</i>	<i>7315mm (24' 0")</i>

NOTES

- 1. The Side Wall play area steps down from a height of 6096mm (20' 0") to a height of 4572mm (15' 0") at a distance of 4267mm (14' 0") from the back wall, 38mm (1 ½") outlines are positioned outside of the play area.*
- 2. The Service Box is a quadrant marked on the floor with an internal radius of 1372mm (4' 6").*
- 3. The length, width and diagonal of the court are measured at a height of 1000mm (3' 4") above the floor.*
- 4. The top of the Tin should be bevelled 50mm (2") wide and sloped to meet the vertical portion 381mm (15") above the floor.*
- 5. It is recommended that the door to the court is in the centre of the Back Wall.*
- 6. The general configuration of a Hardball Doubles Squash Court is illustrated on the diagram.*

APPENDIX 4

THE USE OF COLOUR & DESIGN

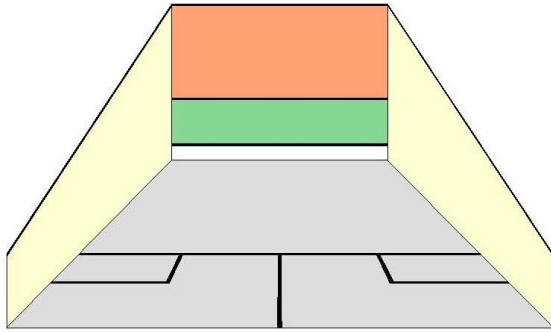

1. There shall be no more than three different colours on the wall playing surfaces within the court.

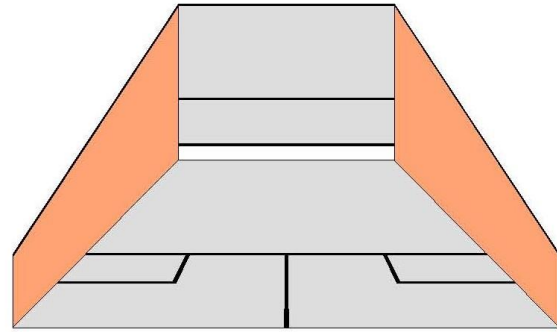

2. Each of the side walls shall be one colour and each side wall shall be the same colour.

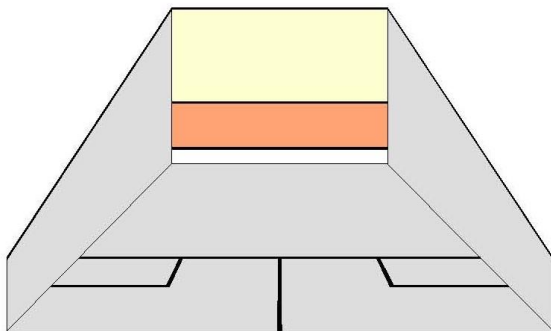

3. The front wall may be two colours, one below and one above the service line. The front wall colours need not be the same colour as the side wall colours.

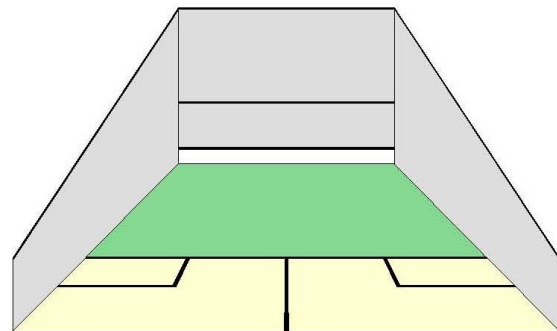

4. The floor shall have no more than two colours and each colour shall be bounded on at least two sides by the floor markings. The use of colours shall be symmetrical about the half court line. Natural wood materials shall be considered to be one colour providing the whole complies with clause 10.5.

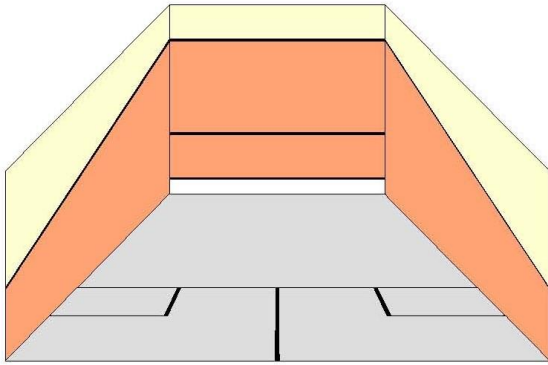

5. All colours shall have a minimum reflectance value of 50% and all colours shall be of the same reflectance value + or - 10%.
6. Colours will be permitted on all new and existing courts providing that the average illumination does not fall below the recommended standard of 500 lux or the minimum standard of 300 lux.
7. Out of court wall surfaces shall have a reflectance value the same or higher than any of the colours used on the play wall surfaces.
8. The ceiling shall have a minimum reflectance value of 80%

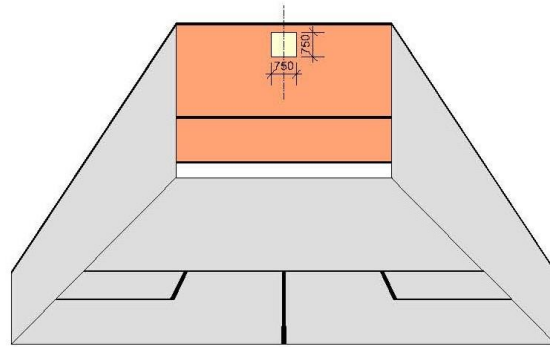

9. Stripes or patterns of any type will not be permitted on the wall playing surfaces except on the front wall at a minimum height of 3600mm above the floor where a logo, club or sponsors name may be used providing it is not more than 750mm square and located central on the front wall.
11. The minimum reflectance value of any of the colours used in any logo or name shall be 30%.

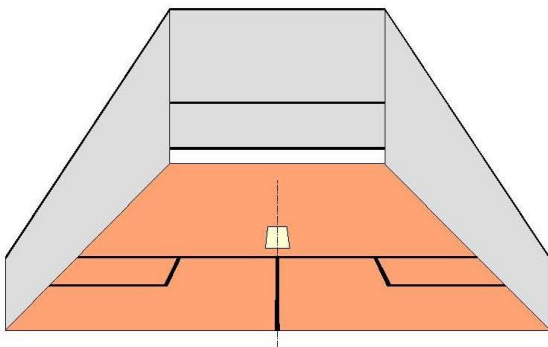

10. A logo, club or sponsors name on the floor will not normally be permitted however individual designs may be specifically approved by the WSF upon request.
11. The minimum reflectance value of any of the colours used in any logo or name shall be 30%.

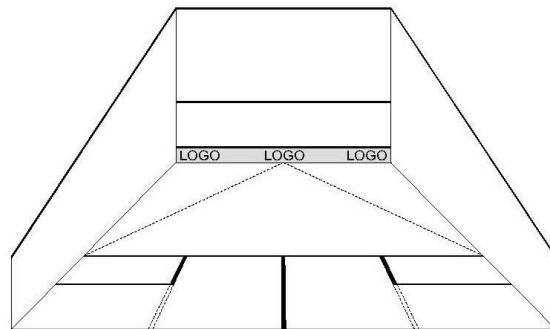

12. The tin may be of any colour and contain advertising, logos, club or sponsors names providing no part has a reflectance value of less than 30%.
13. The court play lines may be any colour providing they contrast with all colours on adjoining play surfaces. Wall play lines need not be the same colour as floor play lines.
14. Patterns and coaching aids on either the floor or the walls will not normally be permitted however individual designs may be specifically approved by the WSF upon request and following play testing to determine ball visibility.
15. All lines, colours or other markings on the floor shall be non slip in accordance with the Squash Court Specification.

THE WORLD SQUASH FEDERATION SQUASH COURT ACCREDITATION & REGISTRATION

1. ACCREDITATION

(a) WHAT IS WSF ACCREDITATION?

The World Squash Federation (WSF) is the world governing body for the sport of Squash, recognised by the IOC. The Federation sets the rules of the game, which contain specifications for courts, rackets, balls and clothing.

The Federation also sets Accreditation standards for the components and materials used in the construction of Squash courts, notably plaster, panel systems, glass walls, doors, floors and lighting.

(b) WHY ACCREDITATION?

For manufacturers: *Accreditation of court components and materials enables the manufacturer to give customers an assurance of quality and standard which comes from an independent authority, known and respected throughout the world. It reassures the architect or specifier of courts that the components and materials meet his requirements.*

Products bearing the WSF Accreditation mark have an immediate advantage over their competitors. Non-Accredited products may be perfectly good quality and meet the specification, but can they easily prove it?

For constructors: *All those involved commercially in selling Squash components and materials need to be assured that the product they are handling meets the specifications and standards set for the sport. They may not be experts in the rules and regulations covering the products but can rely on the fact that the appropriate world authority has endorsed them as meeting the required specifications and standards.*

For the sport: *The Accreditation scheme is a means by which the WSF exercises control over the development of court components and materials to ensure that the needs of the sport are served in the best possible way. As a non-profit making body the sole concern of the WSF is the wellbeing and development of Squash, and its Accreditation ensures that undesirable or unsafe products can be identified by all those within the sport.*

The WSF actively encourages all its Members Associations to support those products which are WSF Accredited (courts) and/or Approved (balls).

(c) WSF ACCREDITED PRODUCTS

Manufacturers of Squash court components and materials may apply to the WSF to have their products inspected and, if they meet certain criteria, confirmed as WSF Accredited Products. All such products may then carry the WSF Accreditation logo on their promotional materials, and be used in product promotion.

(d) ACCREDITATION CRITERIA

The WSF carries out inspection and in-use assessment or arranges testing to ensure that products meet the set specifications and technical standards. Where testing is required the WSF will advise on the appropriate measures and the manufacturer is then responsible for providing the necessary evidence of performance or quality.

To have products endorsed as "WSF Accredited" manufacturers of court components and materials must:

- i. Demonstrate that the products meet the appropriate WSF specification for:*
 - Fitness for purpose*
 - Safety in use*
 - Durability*

- ii. *Provide evidence that they have been installed for a minimum period, to be advised by the WSF on application.*
- iii. *Maintain and produce to the WSF a list of all installations to allow for regular inspection.*
- iv. *Provide a guarantee to their customers of not less than 12 months from installation.*
- v. *Produce evidence that they carry appropriate product liability insurance and be prepared for the interest of the WSF to be noted on the policy.*
- vi. *Maintain an appropriate after-sales service.*
- vii. *Advise the WSF of any changes to the products as they occur.*

Court components are classified as wall surfacing materials, wall systems, glass walls, floors and others. No single application may comprise more than one category of product unless it is for an indivisible combination of components.

The WSF reserves the right to Accredite or not Accredite products at its sole discretion.

(e) GRANTING ACCREDITATION

On application to the WSF, manufacturers will be given full details of the procedure necessary to obtain Accreditation. This is likely to involve undertakings to:

- i. *Arrange for the testing of the products at nil cost to the WSF, usually through an independent testing authority or by a specialist recommended by the WSF.*
 - ii. *Pay for the pre-agreed costs of an inspection by a member of the WSF Technical Committee.*
 - iii. *Not use the results of any such testing or offers of Accreditation without payment of the appropriate fees.*
10. *After inspection the WSF will then make a formal offer of Accreditation, which will be granted on an annual basis on payment of the appropriate fee. Details of the current fees can be obtained from the WSF office.*

(Click [here](#) to view the WSF Accredited Product and Company list)

(f) WSF ACCREDITED COMPANIES

Any company that can demonstrate relevant experience and expertise in providing squash courts - using only WSF Accredited Products - is eligible to apply to become a WSF Accredited Company.

WSF Accredited Companies will be required to undertake to abide by terms including the following:

- i. *Provide a five-year guarantee that covers both materials and workmanship.*
- ii. *Undertake to notify the WSF of any changes to the composition or specifications of an Accredited Product; paying for re-inspection where necessary when this occurs.*
- iii. *Ensure that they have and maintain the capability to provide complete courts using only Accredited Products.*
- iv. *Undertake to notify the WSF of all courts that they have built, together with confirmation of the Accredited Products and non-accredited products used.*
- v. *If courts are constructed using only Accredited Products then they will be considered compliant and the Accredited Company will be given the right to register that court for competition play, subject to the payment of the relevant registration fee.*
- vi. *Accredited Companies are encouraged to use only Accredited Products, though this is not compulsory unless Court Registration is required.*

(g) COURT REGISTRATION

WSF Court Registration is offered where the essential components of the complete court i.e. four walls, floor, tin and lighting, are separately or collectively Accredited.

Courts built by a WSF Accredited Company may be Registered by the company or the court owners at any time before, during or after the building process, subject to the

payment of the Registration fees. Courts using WSF Accredited Products but not built by an Accredited Company can be Registered subject to inspection. Registration is optional. Only WSF Registered courts may be used for hosting WSF World, Regional, World Junior Circuit and other recognised events and these courts will be published in the WSF Worldwide Registered Court Directory.

(This specification is not applicable for courts in existence before 2013, where normal adherence to WSF specifications will apply).

2. BENEFITS OF ACCREDITATION

After Accreditation all products, packaging, promotional materials and advertising may carry the WSF Accreditation logo, which will be provided by the WSF.

A full list of WSF Accredited companies and their products is maintained and distributed regularly to WSF Member Nations and also sent out in response to enquiries by architects and planners.

The WSF will forward all enquiries received regarding suitable products for constructing squash courts to all relevant Accredited companies.

All Accredited companies and their products are listed on the WSF website (www.worldsquash.org).

3. APPLICATIONS & INFORMATION:

World Squash Federation

25 Russell Street, Hastings, United Kingdom, TN34 1QU

Tel: (44) 1424 447440 Fax: (44) 1424 430737 E-mail: wsf@worldsquash.org

Zasady rozgrywania Indywidualnych Mistrzostw Polski [wersja ramowa, daty/wielkość drabinek na 2024] [w przygotowaniu]

1. Indywidualne Mistrzostwa Polski 2024 (dalej: IMP) i Indywidualne Mistrzostwa Polski Juniorów 2024 (dalej: IMPJ) będą rozegrane w następujących kategoriach:
 - a. Męskiej,
 - b. damskiej,
 - c. 10 oddzielnych kategoriach juniorskich:
 - kategorie chłopięce w podziale wiekowym: poniżej 11 lat (BU11), 13 lat (BU13), 15 lat (BU15), 17 lat (BU17), 19 lat (BU19),
 - kategorie dziewczęce w podziale wiekowym: poniżej 11 lat (GU11), 13 lat (GU13), 15 lat (GU15), 17 lat (GU17), 19 lat (GU19).
 - d. Powyższe kategorie juniorskie nie mogą być łączone.
2. Aby odbył się turniej kategorii męskiej lub damskiej niezbędne jest zgłoszenie się przynajmniej 8 Zawodników/Zawodniczek w danej kategorii. Turnieje męski lub damski rozgrywane są systemem pucharowym z grą o każde miejsce w drabince o liczebności zgodnej z par. 4 pkt 9 Regulaminu
 - a. nie więcej niż 64 zawodników – turniej męski,
 - b. nie więcej niż 32 zawodniczek – turniej damski.
3. Aby odbył się turniej kategorii juniorskiej niezbędne jest zgłoszenie się przynajmniej 6 Juniorów w danej kategorii. Turnieje kategorii juniorskich, w których zgłosiło się 7 lub więcej Zawodników rozgrywane są systemem pucharowym z grą o każde miejsce w drabince o liczebności zgodnej z par. 4 pkt 9 Regulaminu:
 - a. nie więcej niż 16 zawodników – turniej juniorski BU11,
 - b. nie więcej niż 32 zawodników – turniej juniorski BU13,
 - c. nie więcej niż 32 zawodników – turniej juniorski BU15,
 - d. nie więcej niż 16 zawodników – turniej juniorski BU17,
 - e. nie więcej niż 16 zawodników – turniej juniorski BU19,
 - f. nie więcej niż 8 zawodniczek – turniej juniorski GU11,
 - g. nie więcej niż 8 zawodniczek – turniej juniorski GU13,
 - h. nie więcej niż 8 zawodniczek – turniej juniorski GU15,
 - i. nie więcej niż 8 zawodniczek – turniej juniorski GU17,

- j. nie więcej niż 8 zawodniczek = turniej juniorski GU19.
4. Turniej kategorii juniorskiej, w której zgłosiło się 6 zawodników rozgrywany jest w dwóch grupach (A i B), do których zawodnicy są wpisywani naprzemiennie według rozstawienia. Po zakończeniu rozgrywek grupowych tworzona jest drabinka A-1, B-2, A-2, B-1, rozegranie, której wyłania miejsca 1 do 4 klasyfikacji końcowej turnieju. Mecz A-3 z B-3 wyłania gracza 5 i 6 klasyfikacji końcowej turnieju.
5. Wycofanie się gracza po losowaniu nie powoduje zmiany systemu rozgrywek.
6. Najpóźniej 5 tygodni przed pierwszym dniem rozgrywania IMP Organizator ma obowiązek przesłać do PZSQ harmonogram ogólny turniejów zawierający, co najmniej: daty rozgrywania poszczególnych turniejów oraz terminy pierwszych meczów każdego turnieju. Po akceptacji przez PZSQ, Organizator ma obowiązek upublicznić harmonogram ogólny na stronie turniejowej – co najmniej 4 tygodnie przed rozpoczęciem IMP.
7. Terminy:
- a. Zgłoszenia do IMP przyjmowane są do godziny 23:59 dnia: 13.05.2024 r.
 - b. Zgłoszenia do IMPJ przyjmowane są do godziny 23:59 dnia: 22.01.2024 r.
 - c. Po weryfikacji zgłoszeń na IMP Organizator ma obowiązek przesłać do Biura PZSQ listę zgłoszeń do godziny 23:59 dnia: 15.05.2024 r.
 - d. Po weryfikacji zgłoszeń na IMPJ Organizator ma obowiązek przesłać do Biura PZSQ listę zgłoszeń do godziny 23:59 dnia: 24.01.2024 r.
 - e. Publiczne losowanie drabinek turniejowych IMP zostanie przeprowadzone przez PZSQ w dniu: 20.05.2024 r.
 - f. Publiczne losowanie drabinek turniejowych IMPJ zostanie przeprowadzone przez PZSQ w dniu: 29.01.2023 r.
 - g. Harmonogramy szczegółowe turnieju IMP zostaną zaproponowane przez Organizatora i po weryfikacji przez PZSQ opublikowane nie później niż do dnia: 22.05.2024 r.
 - h. Harmonogramy szczegółowe turnieju IMPJ zostaną zaproponowane przez Organizatora i po weryfikacji przez PZSQ opublikowane nie później niż do dnia: 31.01.2024 r.
8. Dzikie karty
- a. W turnieju mogą zostać przyznane:
 - = dwie dzikie karty dla każdej kategorii seniorskiej, jedna dzika karta przez PZSQ, i jedna dzika karta przez Organizatora;
 - = jedna dzika karta dla każdej kategorii juniorskiej, przyznana przez Komisję Techniczną PZSQ na wniosek PZSQ (np. Trenera Kadry) lub Organizatora.
 - b. Wnioski o przyznanie dzikich kart powinny zostać zgłoszone mailem do Biura PZSQ
 - = do godziny 23:59 dnia: 13.05.2024 r. dla turnieju IMP
 - = do godziny 23:59 dnia 22.01.2024 r. dla turnieju IMPJ

- e. ~~Dzienne karty zostaną przyznane w terminie 3 dni roboczych od dnia zakończenia przyjmowania zgłoszeń wniosków.~~

9. Zgłoszenia zawodników:

- a. ~~W IMP i IMPJ mogą wziąć udział tylko zawodnicy posiadający obywatelstwo polskie. Zawodnik zgłaszający się na turniej może zostać dodany do listy po zweryfikowaniu jego obywatelstwa przez Organizatora (lub w szczególnych przypadkach – przez Komisję Techniczną) – wymagany jest jeden z dokumentów: 1) poświadczenie obywatelstwa z polskiego urzędu, 2) polski dowód osobisty, 3) polski paszport.~~
- b. ~~Zgłoszenie zawodnika do IMP zostanie przyjęte, jeśli jest on sklasyfikowany w **Rankingu PZSQ** w danej kategorii.~~
- c. ~~Juniorzy posiadający ranking PZSQ mogą zgłosić się do startu w wyższej kategorii wiekowej zgodnie z par. 5 pkt 4. Regulaminu. Przy braku rankingu kwalifikującego do rozstawienia w wybranej wyższej kategorii (ESF, seniorski, juniorski zgodnie z par. 10 pkt 1 Regulaminu) zawodnik zostanie rozstawiony po wszystkich zawodnikach posiadających Ranking. Przy zgłoszeniach większej liczby takich zawodników obowiązywać będzie kolejność zgłoszeń.~~
- d. ~~Junior/ka może wziąć udział tylko w jednym turnieju juniorskim.~~
- e. ~~Zgłoszenia zawodników są przyjmowane tylko pod warunkiem dokonania w terminie opłaty wpisowej.~~
- f. ~~Zgłoszenia przesłane po dacie wyszczególnionej w punkcie 7 niniejszego Załącznika nie będą przyjmowane.~~

10. Warunkiem uczestnictwa Zawodnika, Zawodniczki w IMP, Juniора, Juniorki w IMPJ jest posiadanie zgodnie z obowiązującymi przepisami prawa ze szczególnym uwzględnieniem Ustawy o sporcie ważnych badań lekarskich oraz ubezpieczenia NNW w uprawianym sporcie, przy czym PZSQ zobowiązuje się wykupić ubezpieczenie NNW dla wszystkich uczestników zawodów IMP i IMPJ.

11. Rozstawienia

- a. ~~Zawodnicy turnieju męskiego, damskiego oraz juniorskiego rozstawiani są zgodnie z par. 10 pkt 1 Regulaminu~~
- b. ~~Zawodnicy turnieju męskiego i damskiego rozlosowywani są do drabinki zgodnie z zasadami opisanymi w Załączniku 3A Regulaminu. Do rozstawienia zostanie wykorzystany ranking:
= PZSQ z dnia: 13.05.2024 r.
= PSA/ESF aktualny na dzień: 13.05.2024 r.~~
- c. ~~Zawodnicy turnieju juniorskiego rozlosowywani są do drabinki zgodnie z zasadami opisanymi w Załączniku 3A Regulaminu. Do rozstawienia zostanie wykorzystany ranking:
= PZSQ z dnia: 23.01.2024 r.
= ESF aktualny na dzień: 23.01.2024 r.~~

- d. Dla każdego turnieju tworzona jest przez Organizatora lista rezerwowa.
12. Punkty rankingowe za IMP przyznawane są w kategoriach, dla których istnieje ranking PZSQ: OPEN (dla turnieju męskiego), OPEN DAMSKI, turnieje juniorskie chłopców (OU11, OU13, OU15, OU17, OU19), turnieje juniorskie dziewcząt (GU11, GU13, GU15, GU17, GU19).
13. Układ meczów poszczególnych turniejów:
- turniej męski – trwa 3 dni (2 mecze dziennie),
 - turniej damski – trwa 3 dni (2 mecze dziennie),
 - turnieje juniorskie – jeśli w turnieju gra nie więcej niż 16 graczy – 1 dzień, jeśli w turnieju gra więcej niż 16 juniorów – 2 dni (3 mecze pierwszego dnia, 2 mecze drugiego dnia).
14. Wszystkie mecze punktuje się systemem PAR11 (Point-A-Rally) do 11 punktów (przy stanie po 10, do dwóch punktów przewagi) do 3 wygranych setów (*best of 5 games*).
15. Najpóźniej 4 tygodnie przed turniejem Organizator turnieju ma obowiązek opublikować na stronie turniejowej szczegółowe informacje na temat turnieju zawierające co najmniej: listę zgłoszonych zawodników, termin zgłoszeń do turnieju, termin dokonania opłaty wpisowej, planowany budżet i schemat podziału nagród finansowych. Lista zgłoszonych zawodników powinna być aktualizowana przynajmniej trzy razy w tygodniu (w poniedziałek, środę i piątek), a w ostatnim tygodniu przyjmowania zgłoszeń lista powinna być aktualizowana przynajmniej raz dziennie.
16. W ramach opłaty wpisowej Organizator zobowiązany jest zapewnić zawodnikom w czasie turnieju świadczenia zgodne z opisem na opublikowanym na stronie turniejowej.
17. Wycofania zawodników:
- Zawodnicy zgłaszając się na Turniej podejmują zobowiązanie rozegrania wszystkich swoich, zaplanowanych przez Organizatora turnieju. Za nieusprawiedliwione wycofanie się z Turnieju po zamknięciu list startowych lub nie pojawienie się na Turnieju zawodnik może otrzymać „dyscyplinarne zero” i karę finansową oraz karę zawieszenia wykluczająca udział Zawodnika w Turniejach pod patronatem PZSQ. „Dyscyplinarne zero” oznacza przyznanie ukaranemu Zawodnikowi zerowej liczby punktów za ten Turniej. Wynik ten (0 pkt rankingowych) będzie zaliczany ukaranemu Zawodnikowi jako jeden z ośmiu najlepszych jego wyników przez 12 miesięcy.
 - W przypadku rezygnacji Zawodnika z danej gry, wszystkie jego następne mecze poddawane są walkowerami. Jeżeli zawodnik rezygnujący z gry powiadomi (na formularzu będącym Załącznikiem 4 do Regulaminu) o tym fakcie Organizatora, zostanie sklasyfikowany na ostatnim miejscu danej drabinki. Za wycofanie się w trakcie turnieju bez powiadomienia Organizatora Zawodnik podlegać będzie sankcjom zgodnie z par. 6 Regulaminu.
 - Do obowiązków Organizatora należy zapewnienie odpowiedniej liczby formularzy dla wycofujących się zawodników
 - Dyrektor turnieju ma obowiązek odnotować wszystkie rezygnacje w protokole turnieju (Załącznik 5B do Regulaminu zakładka 'Informacje o walkowerach').

18. Sędziowanie:

- a. Obowiązują zasady opisane w Załączniku 11 Regulaminu
- b. Organizator zobowiązany jest do powołania *Sędziego Głównego*. Poszczególne mecze sędziowane są przez obu zawodników rozgrywających wcześniejsze spotkanie na danym korcie lub inne osoby wskazane przez *Sędziego Głównego*. Pierwsze mecze *Turnieju* sędziują osoby wskazane przez *Sędziego Głównego*. Mecze ćwierćfinałowe, półfinałowe, o trzecie miejsce oraz finałowy powinny być sędziowane przez trzech sędziów wyznaczonych przez *Sędziego Głównego*. Turnieje juniorskie U11 i U13 są sędziowane przez osobę pełnoletnią.
- c. Kolegium Sędziów zobowiązane jest do wydelegowania na turniej min. 3 sędziów, posiadających co najmniej certyfikat sędziego klubowego, którzy będą do dyspozycji *Sędziego Głównego* przez dwa ostatnie dni rozgrywek męskich. Sędziowie ci nie mogą być uczestnikami turnieju ani nie mogą pełnić żadnej funkcji, która wykluczałaby ich pełną dyspozycyjność w tym terminie. Sędzia główny wyznacza harmonogram pracy wydelegowanych sędziów, ze szczególnym uwzględnieniem meczów ćwierćfinałowych, półfinałowych i finałowych obu kategorii.

19. Organizator zobowiązany jest zapewnić świadczenia zawarte w umowie na organizację *Turnieju*, które zawierają co najmniej:

- a. Pulę nagród finansowych w turnieju męskim oraz damskim.
- b. Nagrody rzeczowe dla zdobywców 3 pierwszych miejsc w każdym turnieju juniorskim oraz nagrody finansowe dla kategorii OU19 i GU19.
- c. Puchary dla zdobywców trzech pierwszych miejsc w każdej kategorii turnieju oraz dyplomy dla minimum 8 zawodników/czek w każdej rozegranej kategorii turnieju (PZSQ zapewnia puchary i medale).
- d. Ewentualne nagrody rzeczowe w kategoriach seniorskich (do decyzji organizatora) stanowią wartość dodatkową dla zawodników i nie wchodzi w pulę nagród finansowych.

20. Organizator zobowiązany jest zapewnić bieżącą aktualizację wyników turniejów na stronie turniejowej.

21. Organizator zobowiązany jest transmitować w Internecie mecze rozgrywane na korcie centralnym:

- a. od ćwierćfinałów turnieju męskiego,
- b. od półfinałów turnieju damskiego,
- c. finały wszystkich kategorii juniorskich.

22. Organizator jest zobowiązany do zapewnienia obecności opieki medycznej w **obiekcie sportowym** oraz przy ewentualnym korcie szklanym przez cały czas trwania turnieju.

23. Nagrody finansowe i rzeczowe będą przekazane zawodnikom przez Organizatora i przedstawiciela PZSQ podczas ceremonii zakończenia turnieju danej kategorii.

**Załącznik nr 10B do Regulaminu Rozgrywek Indywidualnych pod patronatem
Polskiego Związku Squasha**

Szczegółowe zasady organizacji Turniejów A

1. Harmonogram turnieju, losowanie:

- a. Organizator ma obowiązek upublicznić wstępny harmonogram na stronie turniejowej – co najmniej 4 tygodnie przed rozpoczęciem turnieju.
- b. Organizator ma obowiązek opublikować w terminie 2 dni - dla turnieju rozpoczynającego się w piątek (do wtorku tego samego tygodnia) lub 2 dni - dla turnieju rozpoczynającego się w sobotę (do środy tego samego tygodnia) szczegółowy harmonogram turnieju.
- c. Zamykanie zgłoszeń do turnieju następuje 11 dni przed rozpoczęciem turnieju do godz. 24:00 (dla turnieju rozpoczynającego się w piątek – do poniedziałku poprzedniego tygodnia).
- d. Po weryfikacji zgłoszeń Dyrektor turnieju ma obowiązek przesłać do Biura PZSQ *Protokół zamknięcia list startowych* (Załącznik 2C Regulaminu) – maksymalnie 3 dni przed turniejem do godz. 24:00 (dla turnieju rozpoczynającego się w piątek – do poniedziałku tego samego tygodnia).
- e. 2 dni przed turniejem (dla turnieju rozpoczynającego się w piątek – we wtorek tego samego tygodnia) nastąpi publiczne losowanie drabinek turniejowych przez PZSQ.
- f. Losowanie drabinek turniejów eliminacyjnych A w kategorii OPEN jest wykonywane przez Organizatora na dwie godziny przed rozpoczęciem danego turnieju. Rozstawienie Zawodników przy losowaniu drabinek turnieju eliminacyjnego musi być przeprowadzone wg rankingu z tego samego dnia co w przypadku turnieju głównego.

2. Organizacja turnieju:

- a. PZSQ zaleca rozegranie wszystkich meczów do 3 wygranych setów (best of 5). Istnieje możliwość rozegrania meczów drabinek o miejsca 17-32, 33-56 lub ich części w danej kategorii turnieju do 2 wygranych setów (best of 3) w sytuacji kiedy możliwości organizacyjne nie pozwalają na rozegranie całego turnieju w systemie best of 5. Informacja o systemie gry (best of 3 lub best of 5) dla poszczególnych drabinek turnieju dla poszczególnych kategorii turnieju powinna być zawarta w harmonogramie turnieju.
- b. Turniej OPEN jest turniejem 3-dniowym.
- c. Turnieje: damski i juniorskie mogą być 1-dniowe lub 2 -dniowe. Podział na 1 lub 2 dni zależy od liczby graczy i wybranego systemu rozgrywek i powinien być dokonany tak, aby w miarę możliwości nie grać więcej niż 4 mecze dziennie.

- d. Jeśli zgłosi się 16 zawodniczek / 16 lub mniej juniorów dla danej kategorii – dla rozgrywek systemem pucharowym (drabinka o wszystkie miejsca) turniej musi być rozegrany w 1 dzień, dla rozgrywek systemem grupowym w ciągu jednego lub dwóch dni (decyduje organizator w porozumieniu z PZSQ).
 - e. W przypadku gdy liczba zawodników jest większa niż 16 turniej musi być rozegrany w ciągu dwóch dni z podziałem na 3 mecze pierwszego dnia i pozostałe drugiego dnia. W razie wątpliwości, organizator powinien skonsultować się z PZSQ.
 - f. W przypadku imprez rozłącznych (osobny termin dla turniejów juniorskich) turniej juniorski trwa dwa, a seniorski trzy dni i może odbywać się na obiektach oddających do dyspozycji organizatora turnieju w sumie przynajmniej 6 kortów na cały czas trwania turnieju seniorskiego oraz przynajmniej 4 korty dla turnieju juniorskiego.
3. Maksymalna liczba Zawodników:
- a. W kategorii seniorskiej 56 dla turnieju OPEN (24 + 32 Eliminacje), 32 dla turnieju Damskiego
 - b. Maksymalna liczba graczy w kategorii juniorskiej wynosi 32.
4. Minimalna liczba Zawodników:
- a. aby został rozegrany turniej OPEN to 32,
 - b. dla turnieju damskiego 16,
 - c. minimum 4 juniorów w przynajmniej jednej grupie turnieju juniorskiego. W zależności od liczby zgłoszonych juniorów organizator może połączyć jedną lub więcej grup wiekowych zgodnie z zasadami opisanymi w par. 10 pkt 4.
5. Turniej OPEN rozgrywany jest systemem pucharowym z grą o każde miejsce w drabince 56 zawodników z eliminacjami.
6. Zasady rozgrywania Eliminacji w turniejach OPEN
- a. Eliminacje do turnieju OPEN rozgrywane są przez 32 zawodników z dolnej części listy rozstawieniowej. Zawodnicy Ci grają dwa mecze w systemie pucharowym, zwycięzcy obu meczów awansują do turnieju głównego,
 - b. Ośmiu (8) zawodników, którzy przeszli eliminacje zostaną losowo wstawieni przez organizatora w dedykowane dla nich na drabince turnieju głównego miejsca na pozycjach 17/32 – losowanie to odbywa się publicznie zaraz po zakończeniu turnieju eliminacyjnego w obecności tychże zawodników.
 - c. Wśród przegranych drugiej rundy organizator poprzez dodatkowe losowanie tworzy listę lucky losers (1-8) zgodnie z par. 12 pkt. 9 Regulaminu. W przypadku wycofania się któregoś z zawodników turnieju głównego, możliwość gry w tym turnieju otrzymuje lucky looser z najniższym numerem

- d. Pozostali zawodnicy grają turniej pocieszenia o miejsca 33-56 kontynuując rozgrywki z turnieju eliminacyjnego (bazując na drabince turnieju eliminacyjnego z wyłączeniem 8-miu awansujących do turnieju głównego zawodników, przy czym przegrani finałowej rundy eliminacji grają ze sobą w drabince 8-osobowej o miejsca 33-40, a przegrani pierwszej rundy eliminacji grają ze sobą w drabince 16-osobowej o miejsca 41-56).
7. Podział liczby meczów w turnieju OPEN wygląda następująco:
 - a. piątek – 2 mecze eliminacyjne, dopuszczalne jest rozegranie 1 rundy turnieju pocieszenia przez zawodników, którzy przegrali pierwszy mecz eliminacji [o miejsca 41-56]
 - b. sobota – 3 mecze turnieju głównego, 2 lub 3 mecze turnieju pocieszenia,
 - c. niedziela – 2 mecze turnieju głównego.
 8. Turniej damski rozgrywany jest systemem pucharowym z grą o każde miejsce w drabince zależnej od liczby zgłoszonych zawodniczek (maksymalnie drabinka na 32) bez eliminacji z listą rezerwową. Zalecane jest rozgrywanie 3 meczów pierwszego dnia oraz 2 meczów drugiego dnia (w przypadku drabinki na 32).
 9. W przypadku turnieju juniorskiego, system rozgrywania poszczególnych kategorii jest uzależniony od liczby zgłoszonych do każdej z nich zawodników:
 - a. dla liczby zawodników/czek 7 lub większej – system pucharowy o wszystkie miejsca, przy liczbie dostępnych kortów zapewniającej sprawne rozegranie wszystkich meczów Organizator może przeprowadzić rozgrywki w grupach dla 7 zawodników/zawodniczek.
 - b. dla liczby zawodników/czek 6 lub mniej – rozgrywki grupowe zgodnie z Załącznikiem 8B.
 - c. W przypadku systemu pucharowego i wycofań po losowaniu, skutkujących spadkiem liczby zawodników/czek do 6 lub mniej Organizator musi zmienić system rozgrywania rozgrywek z pucharowego na rozgrywki grupowe zgodne z Załącznikiem 8B
 - d. Zmiany takiej można dokonać najpóźniej na godzinę przed rozpoczęciem turnieju. Przy takiej zmianie (w szczególności gdy zmiana dokonywana jest później niż 24h przed rozpoczęciem turnieju) Organizator musi uwzględnić dotychczasowy harmonogram, w którym część zawodników (w szczególności ci, którzy w pierwszej rundzie otrzymali „bye”) mogła rozpoczynać swoje mecze w godzinach późniejszych i ustalić nowy harmonogram tak, aby ci zawodnicy mogli wziąć udział w turnieju.
 - e. W przypadku wybrania systemu pucharowego Organizator przed lub w trakcie trwania turnieju może zdecydować o zmianie systemu rozgrywek o najniższe miejsca w turnieju na rozgrywki grupowe zgodne z zasadami i przykładami opisywanymi w Załączniku 8A pkt. 4.
 10. Nagrody:
 - a. Organizator zobowiązany jest zapewnić świadczenia zawarte w umowie na organizację turnieju, które zawierają minimum:

- i. pulę nagród pieniężnych w wysokości min. 3000 zł przeznaczoną do podziału pomiędzy najlepsze zawodniczki turnieju damskiego oraz min. 3000zł przeznaczoną do podziału pomiędzy najlepszych zawodników turnieju OPEN,
 - ii. nagrody rzeczowe w turnieju juniorskim dla zdobywców 3 pierwszych miejsc w każdej z kategorii wiekowych,
 - iii. puchary, medale lub inne trofea charakterystyczne dla danego turnieju dla zdobywców minimum 3 pierwszych miejsc w każdej z kategorii turnieju (w tym dla każdej kategorii wiekowej juniorskiej),
 - iv. dyplomy turniejowe – dla minimum 3 zawodniczek turnieju damskiego, 3 juniorów w każdej z kategorii turnieju i min. 8 zawodników turnieju kat. OPEN.
- b. Ewentualne nagrody rzeczowe w kategoriach seniorskich (do decyzji organizatora) stanowią wartość dodatkową dla zawodników i nie wchodzi w pulę nagród pieniężnych.
- c. Organizator ma prawo gratyfikować zawodników zajmujących dalsze miejsca pod warunkiem, że pula nagród przeznaczona dla zawodników zajmujących miejsca I-III jest nie mniejsza niż 3000 zł w turnieju OPEN i 3000 zł w turnieju damskim.
- d. Nagrody, puchary oraz dyplomy muszą zostać wręczone w trakcie oficjalnej ceremonii zakończenia zawodów niedługo po zakończeniu meczu finałowego danej kategorii.
- e. Organizator zobowiązany jest podzielić pulę nagród pieniężnych wg następujących proporcji:
- i. kat. OPEN: na 3000 PLN, z podziałem za miejsce: I – 1500PLN, II – 1000PLN, III – 500PLN,
 - ii. kat. damska: na 3000 PLN, z podziałem: I – 1500 PLN, II – 1000PLN, III – 500PLN,
- f. w przypadku puli nagród powyżej kwoty minimalnej, proporcja podziału między poszczególne miejsca powinna zostać zachowana, z uwzględnieniem zaokrążeń w granicach +/- 10% kwoty nagrody za dane miejsce.

14. Sędziowanie

- a. Obowiązują zasady opisane w Załączniku 11 Regulaminu
- b. Organizator zobowiązany jest zapewnić sędziowanie rozgrywek za pomocą tabletów oraz prezentację aktualnych wyników turniejów na stronie turniejowej (live scoring).

15. Organizator ma obowiązek zapewnić streaming z przynajmniej dwóch kortów, w tym ze wszystkich meczów ćwierćfinałowych, półfinałowych i finałów – szczegółowy zakres określa porozumienie Organizatora z PZSQ.

**Załącznik nr 11 do Regulaminu Rozgrywek Indywidualnych pod patronatem
Polskiego Związku Squasha**

Zasady sędziowania imprez mistrzowskich

1. Zasady obejmują tylko i wyłącznie turnieje ogólnopolskie, tzn.:
 - a. Juniorskie – Indywidualne Mistrzostwa Polski Juniorów (IMPJ), Drużynowe Mistrzostwa Polski Juniorów (DMPJ), Turnieje juniorskie kategorii A (A-Junior)
 - b. Seniorskie – Indywidualne Mistrzostwa Polski (IMP), Drużynowe Mistrzostwa Polski (DMP), Turnieje seniorskie kategorii A (A-Senior)
 - c. Masters – Indywidualne Mistrzostwa Polski Masters (IMPM), Turnieje masters kategorii A (A-Masters)
2. Sędzia główny turnieju
 - a. Sędzia główny (SG) turnieju jest osobą odpowiedzialną za koordynację pracy sędziów na zawodach oraz osobą rozpatrującą regulaminowo wniesione protesty.
 - b. Sędzia główny powoływany jest przez organizatora zawodów w momencie wystąpienia zgłoszenia o organizację turniejów na następujące turnieje A
 - c. Organizator powyższych turniejów ma prawo w momencie zgłoszenia turnieju wystąpić o delegowanie mu sędziego głównego na turniej przez Wydział Sędziowski.
 - d. Wydział Sędziowski powołuje sędziego głównego zawodów w okresie 30 dni od momentu publikacji daty oraz miejsca rozgrywania zawodów.
3. Sędziowie delegowani:
 - a. Wydział Sędziowski zobowiązany jest do wydelegowania na turnieje seniorskie min. 3 sędziów, posiadających co najmniej certyfikat sędziego klubowego, którzy będą do dyspozycji Sędziego Głównego przez dwa ostatnie dni rozgrywek męskich.
 - b. Sędziowie ci nie mogą być uczestnikami turnieju ani nie mogą pełnić żadnej funkcji, która wykluczałaby ich pełną dyspozycyjność w tym terminie.
 - c. Sędzia Główny wyznacza harmonogram pracy wydelegowanych sędziów, ze szczególnym uwzględnieniem meczów ćwierćfinałowych, półfinałowych i finałowych obu kategorii.
4. Organizator turnieju zobowiązany jest pokryć w imieniu wydelegowanych sędziów następujące koszty:
 - a. Nocleg – poczynając od nocy poprzedzającej drugi dzień rozgrywek męskich do nocy następującej po ostatnim dniu turnieju (włącznie z wymienionymi). Miejsca noclegowe

powinny znajdować się w hotelu przewidzianym dla uczestników turnieju lub innym, posiadającym zbliżony standard.

- b. Wyżywienie – w zakresie odpowiadającym pełnemu pakietowi zawodniczemu na dwa ostatnie dni rozgrywek męskich.
- c. Dojazd do miejsca rozgrywek – w rozsądnej wysokości, wynikającej z odległości miejsca rozgrywek od miejsca zamieszkania sędziego, czasu oraz komfortu podróży. Każdy z wydelegowanych sędziów powinien indywidualnie uzgodnić te koszty z Organizatorem.

5. Sędziowie turnieju

- a. Za sędziów turnieju uznaje się sędziego głównego turnieju oraz wszystkie osoby powołane przez niego do sędziowania zawodów.
- b. Wszyscy sędziowie turniejów wymienionych w pkt. 1 muszą posiadać co najmniej certyfikat sędziego klubowego (Level 1), aby mogli zostać objęci ekwiwalentem
- c. Dopuszcza się sędziowanie w trakcie turnieju sędziów z certyfikatem teoretycznym (Level 0), jednak nie są oni objęci ekwiwalentem. O zakresie ich pracy decyduje sędzia główny. Jeśli to możliwe, będą mogli w trakcie turnieju odbyć egzamin praktyczny na poziom sędziego klubowego (Level 1) pod opieką egzaminatora. Egzamin nie powinien się odbywać jeśli:
 - Rozgrywane są ćwierćfinały, półfinały, finał lub mecz o 3 miejsce podczas IMP, IMPJ, IMP, IMPM, DMP, DMPJ, A-Senior
 - Rozgrywane są półfinały, finał lub mecz o 3 miejsce podczas A-Junior oraz A-Masters
 - Sędzia główny zawodów uzna, że jakkolwiek mecz wymaga obecności bardziej doświadczonego sędziego
- d. Delegowani sędziowie są mianowani z pełną lub połowiczną dyspozycyjnością każdego dnia:
 - Pełna dyspozycyjność oznacza możliwość delegowania takiego sędziego do każdego wybranego przez sędziego głównego meczu danego dnia ze szczególnym uwzględnieniem pierwszych meczów każdego dnia rozgrywek, meczów ćwierćfinałowych, półfinałowych oraz finałowych obu kategorii. Sędzia główny nie powinien obciążać sędziów z pełną dyspozycyjnością większą liczbą meczów dziennie niż 8.
 - Połowiczna dyspozycyjność jest mianowana w przypadku niemożliwości delegowania sędziego do wybranej części meczów ze względu na jego ograniczone możliwości czasowe. Tyczy się ona zawodników biorących udział w rozgrywkach będących sędziami oraz sędziów którzy z jakichkolwiek innych powodów nie mogą zadeklarować danego dnia pełnej dyspozycyjności. Minimalna liczba meczów jednego dnia sędziowanych przez takiego sędziego powinna wynosić 4 dziennie.

6. Minimalną liczbę sędziów oraz ich dyspozycyjności dla określonej kategorii turniejów określa tabela:

Min. Liczba sędziów	Min. Level 1	Min. Level 2	Min. Level 3	Min. Suma dyspozycyjności
IMP	2	2	1 (SG)	5,0
DMP	2	2	1 (SG)	5,0
IMPJ	2	1 (SG)		3,0
DMPJ	2	1 (SG)		3,0
IMPM	2	1 (SG)		3,0
A-Senior	2	1 (SG)		3,0
A-Junior	2 (SG)			1,5
A-Masters	2 (SG)			1,5

7. Ekwiwalenty sędziowskie

- a. Stawki ekwiwalentów za sędziowanie zdefiniowane są zgodnie z poniższą tabelą:

Stawka dzienna	Level 1	Level 2	Level 3	Egzaminator
IMP	150	200	250	300
DMP	150	200	250	300
IMPJ	100	150	200	250
DMPJ	100	150	200	250
IMPM	100	150	200	250
A-Senior	100	150	200	250
A-Junior	100	125	150	200
A-Masters	100	125	150	200

- b. Sędzia z połowiczną dyspozycyjnością otrzymuje połowę dziennej stawki.

8. Pozostałe koszty sędziów

- Za pozostałe koszty sędziów uznaje się wyżywienie, nocleg oraz dojazd do miejsca zawodów.
- Za pokrycie pozostałych kosztów sędziów odpowiedzialny jest organizator zawodów.
- Wyżywienie powinno zostać zapewnione w zakresie minimum dwóch posiłków (zupa + drugie danie lub śniadanie + drugie danie) dla sędziów z pełną dyspozycyjnością oraz w zakresie minimum jednego posiłku (drugie danie) dla sędziów z połowiczną dyspozycyjnością.

- d. Dla sędziów mieszkających powyżej 30 km od miejsca rozgrywania zawodów powinien zostać zapewniony nocleg. Miejsca noclegowe powinny znajdować się w hotelu przewidzianym dla uczestników turnieju lub innym, posiadającym zbliżony standard:
- e. W przypadku sędziów o pełnej dyspozycyjności - dwie noce w trakcie rozgrywania zawodów dwudniowych lub trzy noce w trakcie rozgrywania trzydniowych zawodów
- f. W przypadku sędziów o połowicznej dyspozycyjności – jedna noc w trakcie rozgrywania dwudniowych zawodów lub dwie noce w trakcie rozgrywania trzydniowych zawodów
- g. Dojazd do miejsca rozgrywek powinien zostać zrekompensowany w ramach określonego cennika kosztów dojazdu (kwota za podróż w dwie strony):
 - 30-100 km – 80 zł
 - 100-150 km – 100 zł
 - 150-200 km – 120 zł
 - 200-250 km – 140 zł
 - 250-300 km – 160 zł
 - 300-350 km – 180 zł
 - Powyżej 350 km – 200 zł
- h. Dla sędziów z połowiczną dyspozycyjnością obowiązuje połowa kwoty.